



Eesti

TREBA
FREWA



▶ *Innovatiivne moderne kokkusobiv*

Käsipuunäidised

Paindlik tee ise näidised kõikideks kasutusviisideks

Sisse ja välja • Roostevaba terasest, alumiiniumist, tsingitud terasest ja puust
Trepile, rõdule ja kaitsedetailideks • Kaitsedetailid • Käsipuunäidised • LED-valgustus näidised

MegaTec

*roostevaba teras
AISI 304*



AluTec

alumiinium + muud



XtraTec

*roostevaba teras
AISI 316*



WoodTec

puu



FerroTec

tsingitud teras



Sisukord



Täiuslik kokkusobivus - Kvaliteetsed materialid sobivad ühildamiseks

Tutuvuge meie uue **värvikoodisüsteemiga**

Alle varenumre i vores produktprogram er mærket med en af de 5 følgende materialefarver:

Käsi puuvalik sisse ja välja

Lehekülg

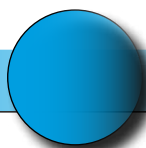

MegaTec - roostevabast terasest käsi puu AISI 304

4-5

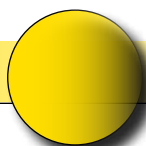

AluTec - alumiiniumist käsi puu

6-7

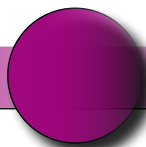

XtraTec - roostevabast terasest käsi puu AISI 316

8-9

Käsi puude valik sisetingimustele

Lehekülg

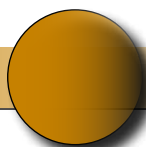

WoodTec - puust käsi puu

10-11

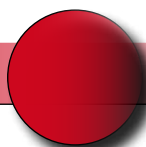

FerroTec - tsingitud terasest käsi puu

12-13

 **Ise paigaldamiseks**

 **Lai tootevalik - Kõikideks kasutamisevõimalusteks**

 = roostevaba teras AISI 304

 = alumiinium + muud

 = roostevaba teras AISI 316

 = puu

 = tsingitud teras

Käsi- ja käsi- ja välja

Lehekülg

Käsi- ja käsi- ja välja

14-15

Vertikaalsed vardad/prants. rõdu seinakäsi- ja välja

16-17

Rõdu seinakäsi- ja välja

18-19

LED-valgustusvalik Käsi- ja välja

20-21

Käsi- ja välja

22-25

Ohutus- ja paigaldusjuhised

26

Hooldusjuhised

27

Tootevalik

28-47

Mõõtude leht

48

MegaTec - roostevabast terasest käsipuu AISI 304

Erinevad püsttoed

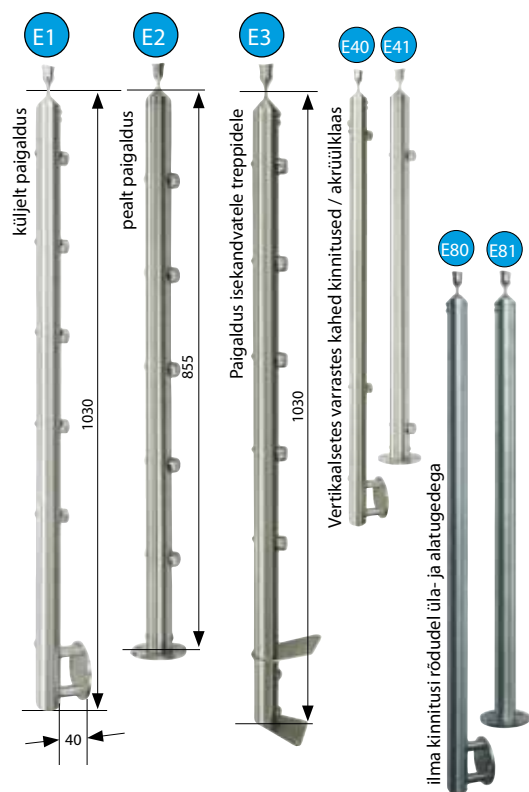

Paigaldusjuhised

1a Püst-tugi käsipuu liides suurides (tööriista valik B36)



1. Märgitakse kinnituskoht, paigaldatakse puurimis-sabloon, pingutatakse ja puuritakse ø5mm auk



2. Tehakse M6 keermes



3. Tugi keeratakse käsipuusse

1b Püst-tugi käsipuu liides ilma puurimiseta ümar-võruga E5



1. Käsipuu lükatakse ümarvõrust läbi

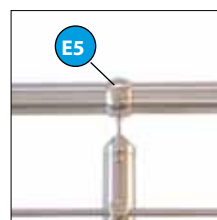

2. Pingutuskruvi kruvitakse ümarvõruse ja käsipuusse!

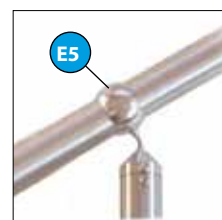

3. ümarvõru painutatakse õige nurga alla!

E = roostevaba teras AISI 304

Ehitusosa number	Artikli selgitus	PS	Selgitus	Ehitusosa number	Artikli selgitus	PS	Selgitus
B7	Otsakatteball 60ø roostevaba teras AISI 304	1		E1	MegaTec püsttugi 42ø 1030mm, roostevaba teras AISI 304, 5 kinnitust (küljelt paigaldamiseks Ü=40mm)	1	
B9	Nurgaliiteball 60ø roostevaba teras AISI 304 (metallkäsipuu 42,4øx2 või puust käsipuu 42ø)	1		E2	MegaTec püsttugi 42ø 855mm, roostevaba teras AISI 304, 5 kiinnitust (pealt paigaldamiseks)	1	
B15	Liides roostevaba teras AISI 304 (roostevaba teras vardale 10ø)	2		E4	UniTec-palliühendus 60ø roostevaba teras AISI 304 keermega M8 (metallist käsipuule 2x E13 eraldi tellitav)	1	
B16	Käsipuu 42,4ø x 2 1500mm roostevaba teras AISI 304 poleeritud	1		E5	Kuulrõngas toega roostevabateras AISI 304 (käsipuu kinnitamiseks ilma puurimist)	1	
B17	Käsipuu 42,4ø x 2 2250mm roostevaba teras AISI 304 poleeritud	1		E8	Otsakate roostevaba teras 304 (metallist käsipuule 42,4øx2) akrüülist käsipuule toruühendus B77 eraldi tellitav	1	
B21	roostevaba terasvarras AISI 304 10ø 1500mm	1		E10	Sobituskate roostevaba teras AISI 304 (metallist ja puust käsipuudele 42ø keermega M8)	1	
B22	roostevaba terasvarras AISI 304 10ø 2250mm	1		E13	Toruühendus 38ø M8 (metallkäsipuule 42,4øx2)	1	
B23	Kõverühendus roostevaba teras AISI 304 (kõrgekvaliteetne teras vardale 10ø)	6		E15	Seinkinnitus rosetiga (metallkäsipuule 42øx2)	1	
B33	Käsipuu 42,4ø x 2 3000mm roostevaba teras AISI 304 poleeritud	1		E20	Otsa läbiviik 20ø roostevaba teras AISI 304 (roostevabast terasest vardale 10ø)	2	
B34	roostevaba terasvarras AISI 304 10ø 3000mm	1					

Täiendavaid artikleid lisaks olevas tooteloetelus!

Kõrgvaliteetne ja väärtuslik vastates kõrgetele nõudmistele kasutusea ja disaini suhtes



Käsipuu kiinnitus
seina kasutades
seinakinnitus-
rosetiga.



MegaTec-käsipuu ronimiskaitsega E47 takistab laste ohtlikku ronimist



MegaTec-Käsipuuvalik sobib eriti hästi rõdule, terrassile ja maja esikusse. õues soovitatakse küljelt paigaldamist hüdrosolatsiooni pärast. küljevuuki võib suurendada **E73** 75:st 100mm!

Püst-tugede komplekt ei sisalda kinnituspolte. Betoonalusel võib kasutada kinnitusi **B37** või **E21**.

Muudele materiaalidele tuleb õiged kinnituskruvid valida koha peal!

AluTec - alumiiniumist käsipuu

Erinevad püsttoed

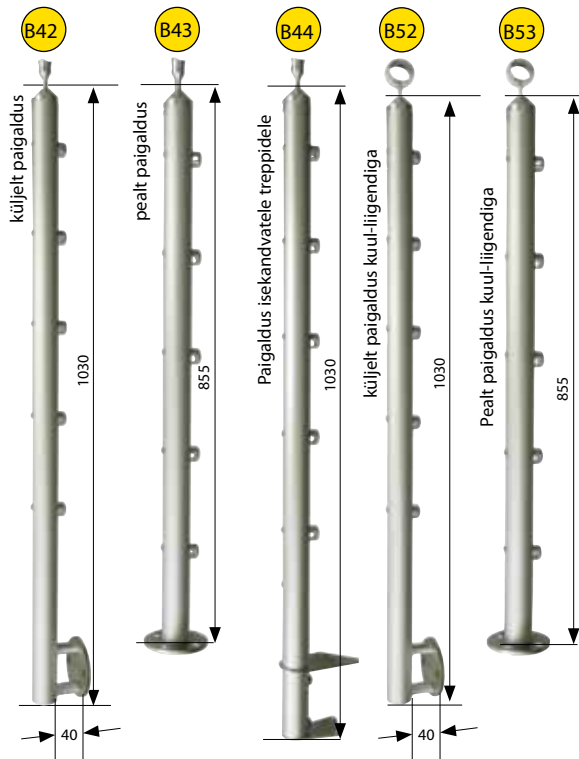

Paigaldusjuhised



Käsipuu kuul-liigend liitmik, kus kasutatakse UniTec-kuul-liigendit. Nurk vabalt reguleeritav 180-90°.

1. Esiteks paigalda käsipuu



2. ühenda ja pinguta



3. Paigalda õige nurk.

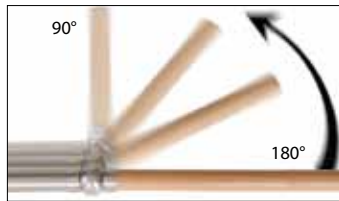

4. Sobita käsipuu ja pinguta



Käsipuu 90°-nurgaliides nurgaliite-palliga **B69** või **B9**



nurgaliitega mida painutatakse **B23**



Nurgaliidet võib painutada vabalt vahemikus 0-90°. Painutamisel võib kasutada pikemat varrast.

● = alumiinium

● = roostevaba teras AISI 304

Ehitusosa number	Artikli selgitus	PS	Selgitus	Ehitusosa number	Artikli selgitus	PS	Selgitus
B7	Otsakatteball 60ø roostevaba teras AISI 304	1		B52	AluTec püsttugi 42ø 1030mm, alumiinium elokseeritud, võrukandur ja 5 kandurit ((küljelt paigalduseks ü=40mm)	1	
B9	Nurgaliiteball 60ø roostevaba teras AISI 304 (metallkäsipuu 42,4øx2 või puust käsipuu 42ø)	1		B53	AluTec püsttugi 42ø 855mm, alumiinium elokseeritud, võrukandur ja 5 kandurit (pealt paigalduseks)	1	
B21	Käsipuu 42,4ø x 2 1500mm roostevaba teras AISI 304 poleeritud	1		E4	UniTec-palliühendus 60ø roostevaba teras AISI 304 keermega M8 (metallist käsipuule 2x E13 eraldi tellitav)	1	
B22	Käsipuu 42,4ø x 2 2250mm roostevaba teras AISI 304 poleeritud	1		E5	Kuulrõngas toega roostevabateras AISI 304 (käsipuu kinnitamiseks ilma puurimist)	1	
B23	Kõverühendus roostevaba teras AISI 304 (kõrgevaliteetne teras vardale 10ø)	6		E10	Sobituskaite roostevaba teras AISI 304 (metallist ja puust käsipuudele)	1	
B24	Käsipuu 42,4ø x 2 1500mm alumiinium anodiseeritud	1		E13	Toruühendus 38ø M8 (metallkäsipuule 42,4øx2)	1	
B25	Käsipuu 42,4ø x 2 2250mm alumiinium anodiseeritud	1		E15	Seinkinnitus rosetiga (metallkäsipuule 42øx2)	1	
B42	AluTec püsttugi 42ø 1030mm, alumiinium elokseeritud, 5 kandurit (küljelt paigalduseks ü=40mm)	1					
B43	AluTec püsttugi 42ø 855mm, alumiinium elokseeritud, 5 kandurit (pealt paigalduseks)	1					
B44	AluTec püsttugi 42ø 1030mm, alumiinium elokseeritud, 5 kandurit (paigaldus toestatud treppidele)	1					

Täiendavaid artikleid lisaks olevas tooteloetelus!

Odavam alternatiiv roostevabale terasele, millel on huvitav hõbedane matt pinnatöötlus.

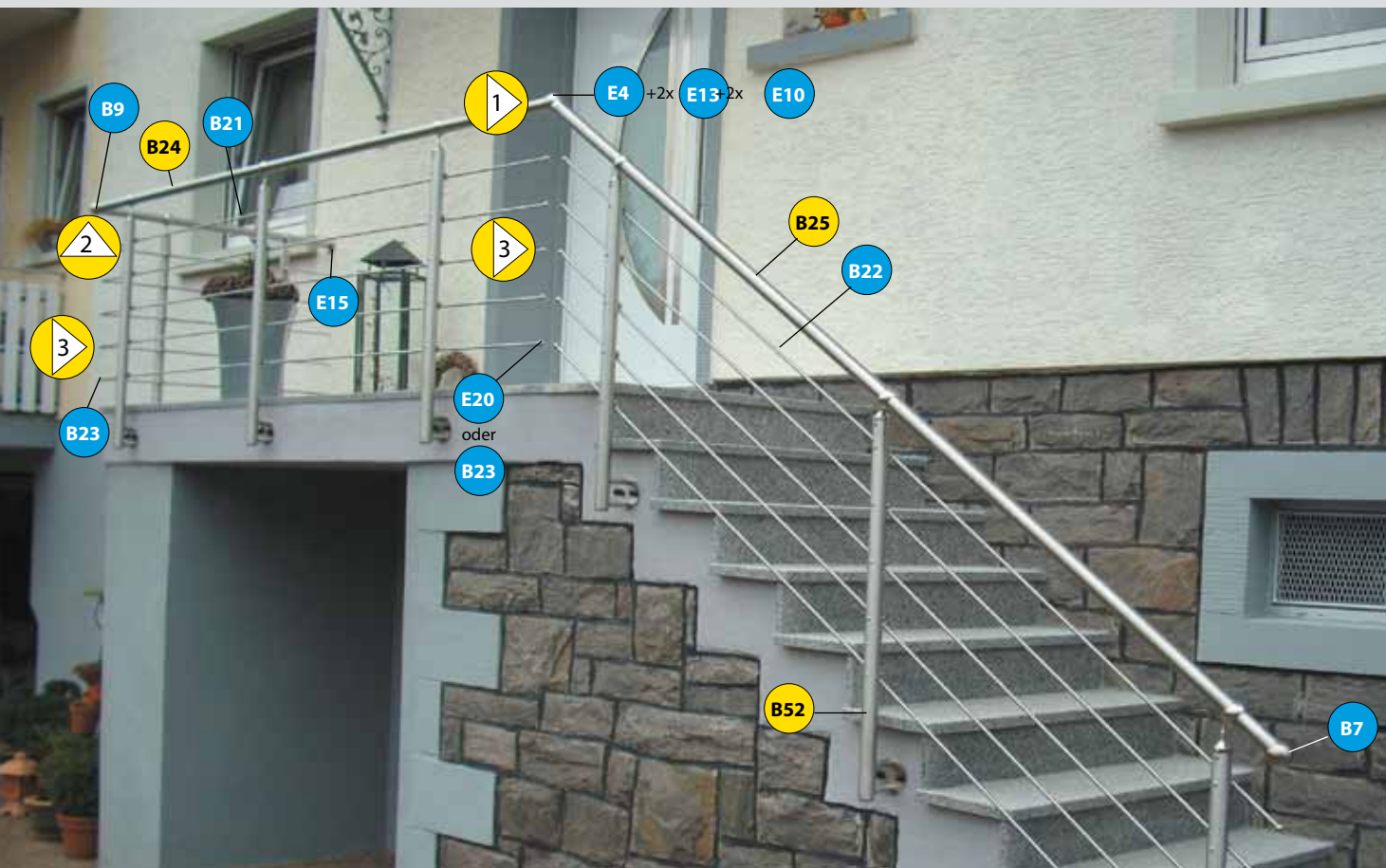

Alumiinium püsttugi 42Ø, millel on poleeritud pind. Sobib küljelt ja pealt paigalduseks.

Korrosioonikindluse pärast võib alumiiniumi kasutada välis- ja sisetingimustes.

Välistingimustes soovitatakse küljelt paigaldamist hüdroisolatsiooni tõttu.

Küljevuuki võib E73 suurendada 60 või 100mm-ni!

Püsttugede komplekt ei sisalda kinnituspolte. Betoonile kinnitamiseks võib kasutada kinnituskruve E21 või B37. Muude materjalide puhul on õiged kinnituskravid vaja valida koha peal!

XtraTec - roostevabast terasest käsipuu AISI 316

Erinevad püsttoed

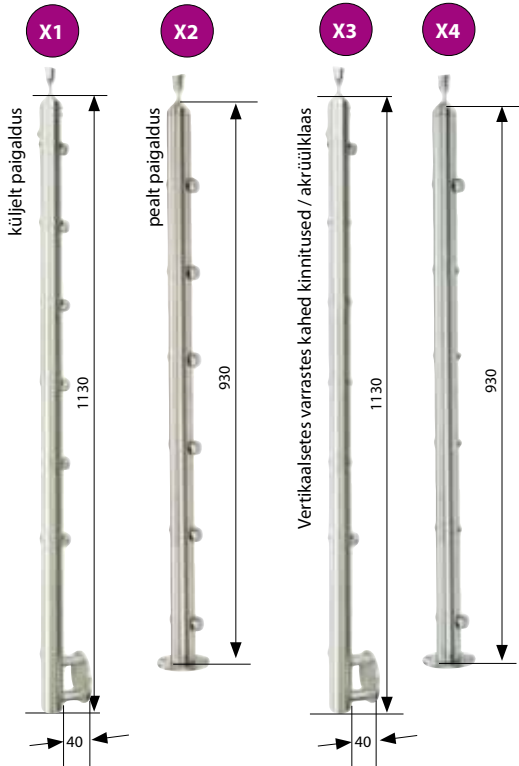

Paigaldusjuhised



Käsipuude jätkamine

Metallist käsipuude jätkamine jätkuliitmikuga- Augud **B32**

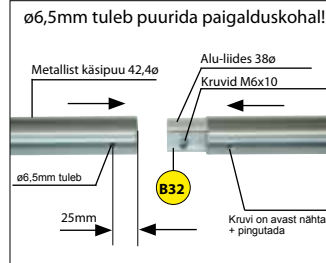

Valmis!

Kruvid M6x10 keeratakse täielikult käsipuu **B32** liitmikusse. Liitmik lukatakse käsipuusse kuni kruvi on august näha. Kuuskant-võtmega lödventatakse kruvisid kuni liitmik kinnitub. Liitmiku teise poolega sooritatakse samad toimingud.



Seinakäsijohdeiden jatkaminen liitoshülsüllä **B78**

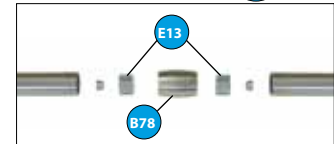
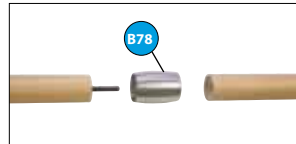

Kaksi puukäsijohdetta liitetään mutterilla M8 toisiinsa roostevaba

Teras- tai alumiinikäsijohde liitetään putkiliitoksella **E13**

Valmis...



● = roostevaba teras AISI 316

Ehitusosa number	Artikli selgitus	PS	Selgitus	Ehitusosa number	Artikli selgitus	PS	Selgitus
X1	XtraTec püsttugi 42Ø 1130mm, roostevaba teras AISI 316, 6 kinnitust (küljelt paigaldamiseks U=40mm)	1		X12	Otsakate roostevaba terasvarras AISI 316 (metallist käsipuule 42,4Øx2) akrüülist käsipuule toruühendus B77 eraldi tellitav	1	
X2	XtraTec püsttugi 42Ø 930mm, roostevaba teras AISI 316, 6 kinnitust (pealt paigaldamiseks)	1		X15	Nurgaliitepall 60Ø roostevaba teras AISI 316 (metallkäsipuu 42,4Øx2 või puust käsipuu 42Ø)	1	
X3	XtraTec püsttugi 42Ø 1030mm, roostevaba teras AISI 316, 2 kinnitust (paigaldus isekandvatele treppidele)	1		X16	UniTec-palliühendus 60Ø roostevaba teras AISI 316 keermega M8 (metallist käsipuule 2x E13 eraldi tellitav)	1	
X4	XtraTec püsttugi 42Ø 930mm, roostevaba teras AISI 316, 2 kinnitust (pealt paigaldamiseks)	1		X17	Kuulrõngas toega roostevabateras AISI 316 (käsipuu kinnitamiseks ilma puurimist)	1	
X5	Käsipuu 42,4Ø x 2 3000mm roostevaba teras AISI 316 poleeritud	1		X18	Sobituskaate roostevaba teras AISI 316 (metallist ja puust käsipuudele 42Ø keermega M8)	1	
X6	Käsipuu 42,4Ø x 2 3000mm roostevaba teras AISI 316 poleeritud	1		X19	Toruühendus 38Ø M8 AISI 316 (metallkäsipuule 42,4Øx2)	1	
X7	Käsipuu 42,4Ø x 2 3000mm roostevaba teras AISI 316 poleeritud	1		X21	Seinakinnitus kuulrõngaga ja rosetiga roostevaba teras AISI 304 (käsipuule 42,4Ø)	1	
X9	roostevaba terasvarras AISI 316 10Ø 1500mm	1		X25	Rosett 105Ø roostevaba teras AISI 316 kinnitustele E2/S2	1	
X10	roostevaba terasvarras AISI 316 10Ø 2250mm	1		X32	Otsa läbiviik 20Ø roostevaba teras AISI 316 (roostevabast terasest vardale 10Ø)	2	
X11	roostevaba terasvarras AISI 316 10Ø 3000mm	1		X35	Kõverühendus roostevaba teras AISI 316 (kõrgevaliteetne teras vardale 10Ø)	6	

roostevabast terasest käsipuud spetsiaalse pinnatöötusega

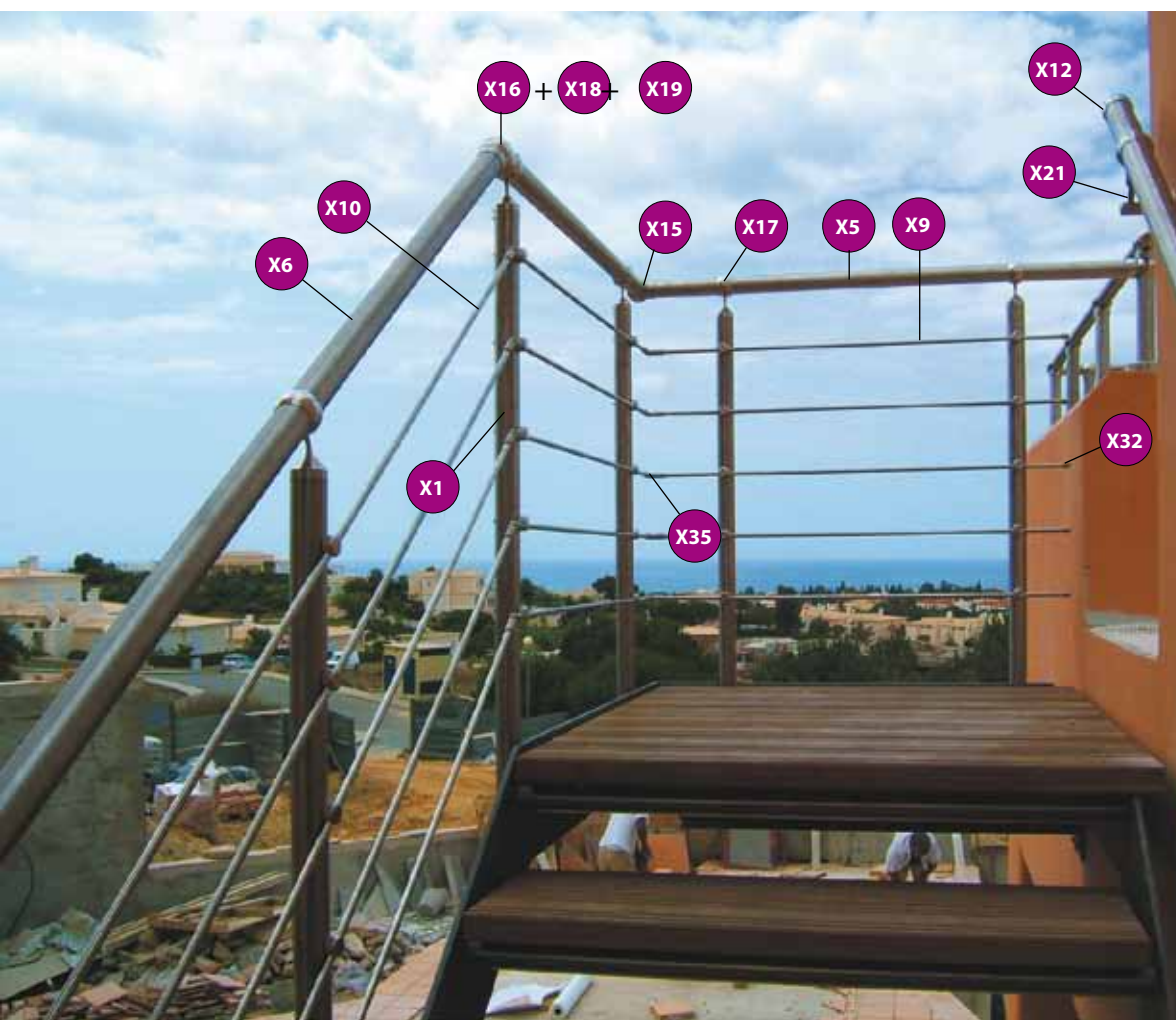

Roostevabast terasest detailid terasesulamist number 1.4301 võivad teatud tingimustes rooste minna.

Roostet võib tekkida kõrge õhuniiskusega aladel ja mere lähedal (soolarikas õhk), tugevalt saastunud tööstuspiirkondades või kloorivee ja roiskvee mõjutusel.

Eriti paigaldades käsipuid mere läheduses peaks kindlasti kasutama spetsiaalset pinnatöötlust ehk roostevabast terasest detaile AISI 316-materiast (märgitud loetelus X-sarjana).

WoodTec - puust käsipuu

Erinevad püsttoed

Paigaldusjuhised

pöök

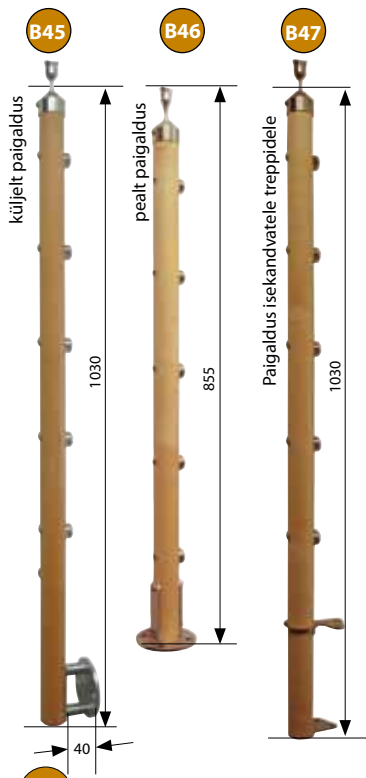

vaher

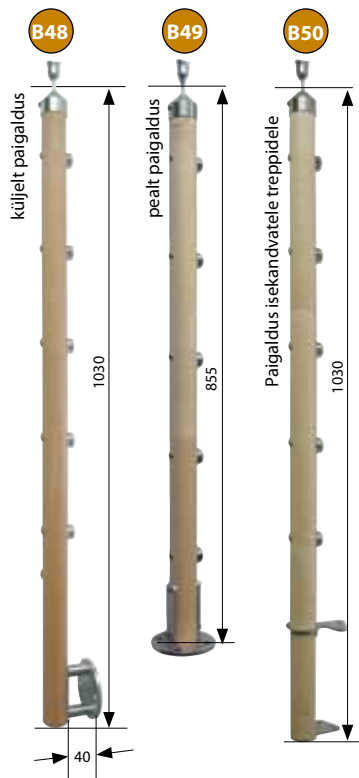

puu



Käsipuu püsttoe ja käsioe liitmik, milles on kuul-võru **B8**

1. Kuulvõru paigaldatakse püsttoele!

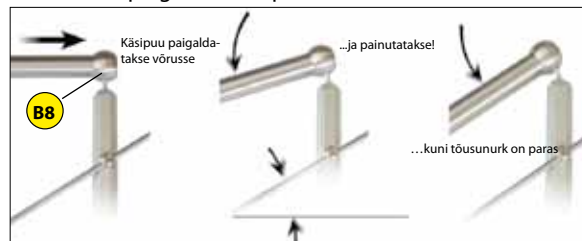

2. Paigaldatakse käsipuu



roostevaba teras AISI 304

Ehitusosa number	Artikli selgitus	PS	Selgitus	Ehitusosa number	Artikli selgitus	PS	Selgitus
B7	Otsakatpeall 60ø roostevaba teras AISI 304	1		B49	WoodTec Geländerstab 42ø 855mm, Ahorn versiegelt, 5 Klemmhalter (zur Montage auf Oberboden)	1	
B8	Nurgaliitepeall 60ø roostevaba teras AISI 304 (metallkäsipuu 42,4øx2 või puust käsipuu 42ø)	1		B50	WoodTec Geländerstab 42ø 1030mm, Ahorn versiegelt, 5 Klemmhalter (zur Montage an freitragender Treppe)	1	
B14	Otsakera 30ø roostevaba teras AISI 304 (roostevabast terasest vardale 10ø)	1		B64	Otsakate 42ø pöök, lakkimatta	2	
B21	roostevaba terasvarras AISI 304 10ø 1500mm	1		B66	Otsakate 42ø vaher, lakkimatta	2	
B18	Käsipuu 42ø 1500mm pöök, lakitud	1		B67	Käsipuu 42ø 1500mm vaher, lakitud	1	
B19	Käsipuu 42ø 2250mm pöök, lakitud	1		B68	Käsipuu 42ø 2250mm vaher, lakitud	1	
B45	WoodTec Geländerstab 42ø 1030mm, Buche versiegelt, 5 Klemmhalter (zur seitlichen Montage)	1		E5	Kuulrõngas toega roostevabateras AISI 304 (käsipuu kinnitamiseks ilma puurimist)	1	
B46	WoodTec Geländerstab 42ø 855mm, Buche versiegelt, 5 Klemmhalter (zur Montage auf Oberboden)	1		E9	Otsakate roostevaba teras 304 (puust käsipuu 42ø)	1	
B47	WoodTec Geländerstab 42ø 1030mm, Buche versiegelt, 5 Klemmhalter (zur Montage an freitragender Treppe)	1		E20	Otsa läbiviik 20ø roostevaba teras AISI 304 (roostevabast terasest vardale 10ø)	2	
B48	WoodTec Geländerstab 42ø 1030mm, Ahorn versiegelt, 5 Klemmhalter (zur seitlichen Montage für Ü=40mm)	1					

Täiendavaid artikleid lisaks
olevas tooteloetelus!

Modernsetele piirdekomplektidele, kus kasutatakse looduslähedasi materiale.

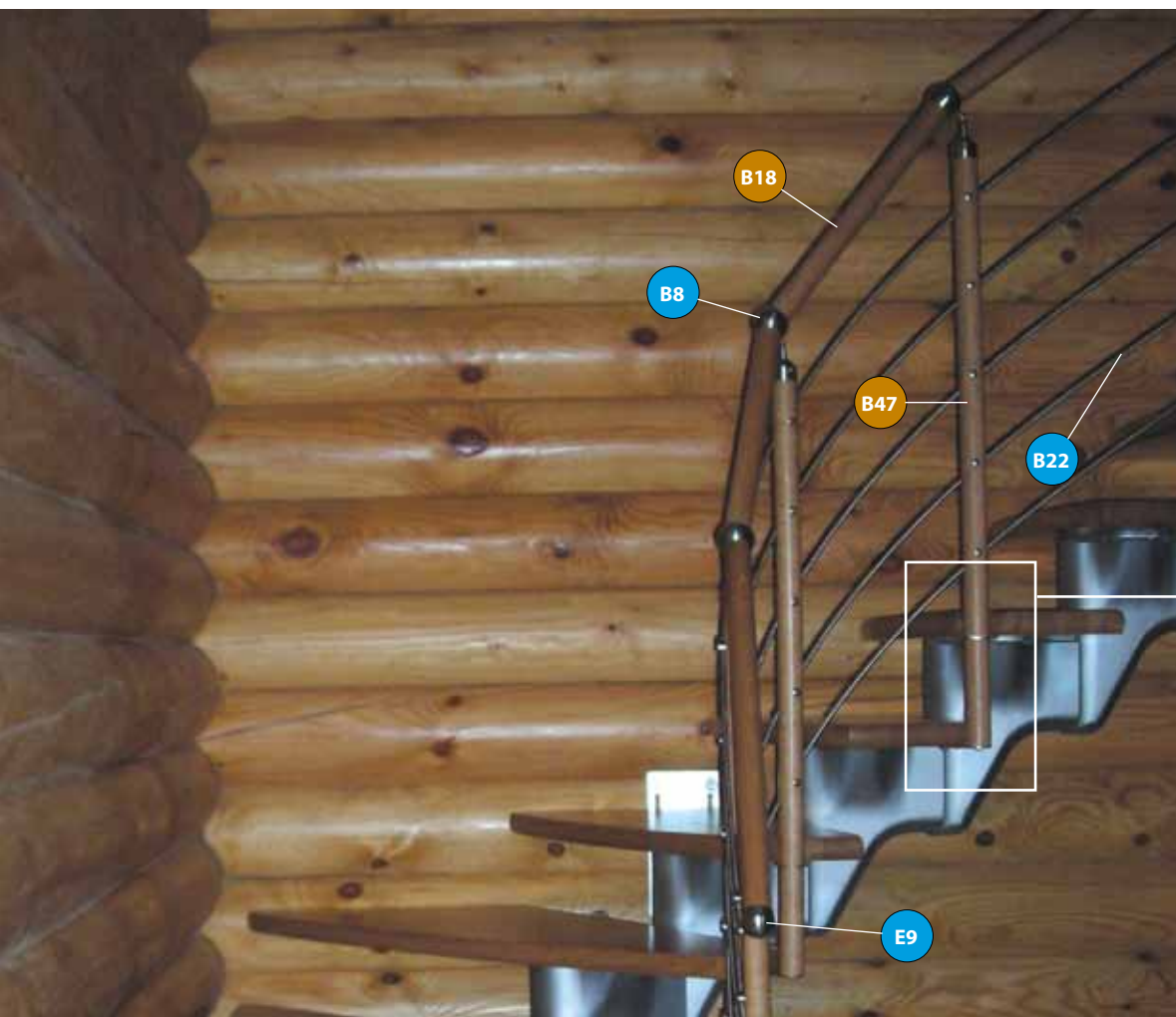
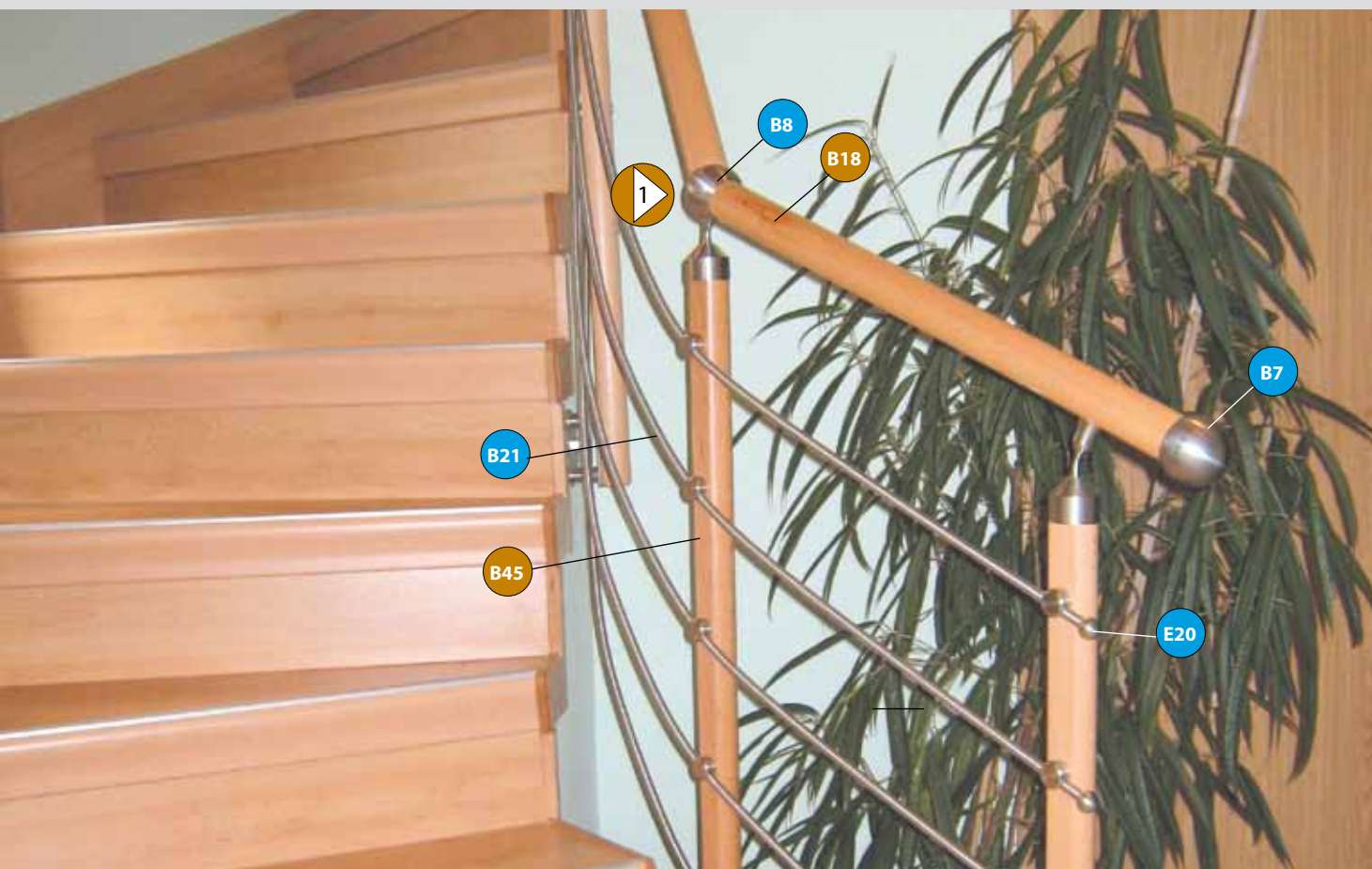

Piirdekomplekt, milles puust püsttoed 42Ø lakitud pöögist või vahtrast. Olemas nii küljelt kui pealt paigaldamiseks. Katted ja kinnitused roostevabast terasest AISI 304.

Püst-toed sobivad hästi kokku puust- või roostevabast terasest piiretega.



Kinnitusplaadid isekandvatele treppidele

FerroTec - tsingitud terasest käsipuu

Erinevad püsttoed

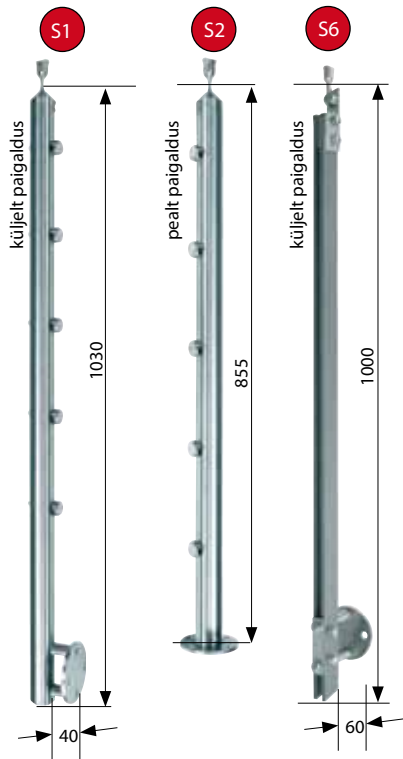

Paigaldusjuhised



Püsttugede küljelt paigaldus



1) Puuri 10Ø ava

2) Puhasta

3) Paigalda betoonikruvid (ilma hülsideta)

Võib kasutada ka ankrupolte E21 või S4 (vaid siseruumides).



Püsttugede vahekauguste muutmine.

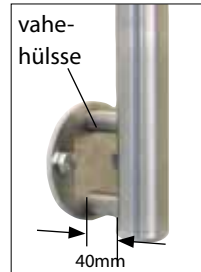

Vahetades vahehülse ja kruve võib E73 püsttoe kaugust seinast suurendada maksimaalselt 100mm:i.



Roostevabast terasest põikpuude jätkamine.



Roostevabast terasest põikpuud jätkatakse jätkuliitiga B15.

Põikpuud lükatakse mõlemalt poolt liitmikku ja pingutatakse pingutuskrui.

● = tsingitud teras

● = puu

● = roostevaba teras AISI 304

Ehitusosa number	Artikli selgitus	PS	Selgitus	Ehitusosa number	Artikli selgitus	PS	Selgitus
B7	Otsakattevall 60Ø roostevaba teras AISI 304	1		S3	Varras 10Ø 2000mm galvaniseeritud teras	5	
B8	Nurgaliitevall 60Ø roostevaba teras AISI 304 (metallkäsipuu 42,4Øx2 või puust käsipuu 42Ø)	1		S4	Ankrupolt M10x60 galvaniseeritud teras tsingitud	2	
B9	Nurgaliitevall 60Ø roostevaba teras AISI 304 (metallkäsipuu 42,4Øx2 või puust käsipuu 42Ø)	1		S5	Otsakate plast (varrastele 10Ø)	1	
B14	Otsakera 30Ø roostevaba teras AISI 304 (roostevabast terasest vardale 10Ø)	1		S6	FerroTwin püsttugi 1000mm, latt-teras 45x8mm, maalitud tume-hall (kyljelt paigaldamiseks Ü=60mm)	1	
B15	Liides roostevaba teras AISI 304 (roostevaba teras vardale 10Ø)	2		S7	Otsakate 14Ø teras tsingitud (vardale 10Ø)	5	
B18	Käsipuu 42Ø 1500mm pöök, lakitud	1		S8	Liitmik 14Øx100 teras tsingitud (vardale 10Ø)	5	
B19	Käsipuu 42Ø 2250mm pöök, lakitud	1		S9	Nurgaliides 14Øx80 teras tsingitud (vardale 10Ø)	5	
E16	Seinkinnitus rosetiga (metallkäsipuule 42Øx2)	1					
S1	FerroTec püsttugi 42Ø 1030mm, galvaniseeritud teras, 5 kiinnikettä (kyljelt paigaldus Ü=40mm)	1					
S2	FerroTec püsttugi 42Ø 855mm, galvaniseeritud teras, 5 kiinnitust (pealt paigaldus)	1					

Täiendavaid artikleid lisaks olevas tooteloetelus!

Taskukohane piirdekomplekt, millel säilib sama ühtesobivus.

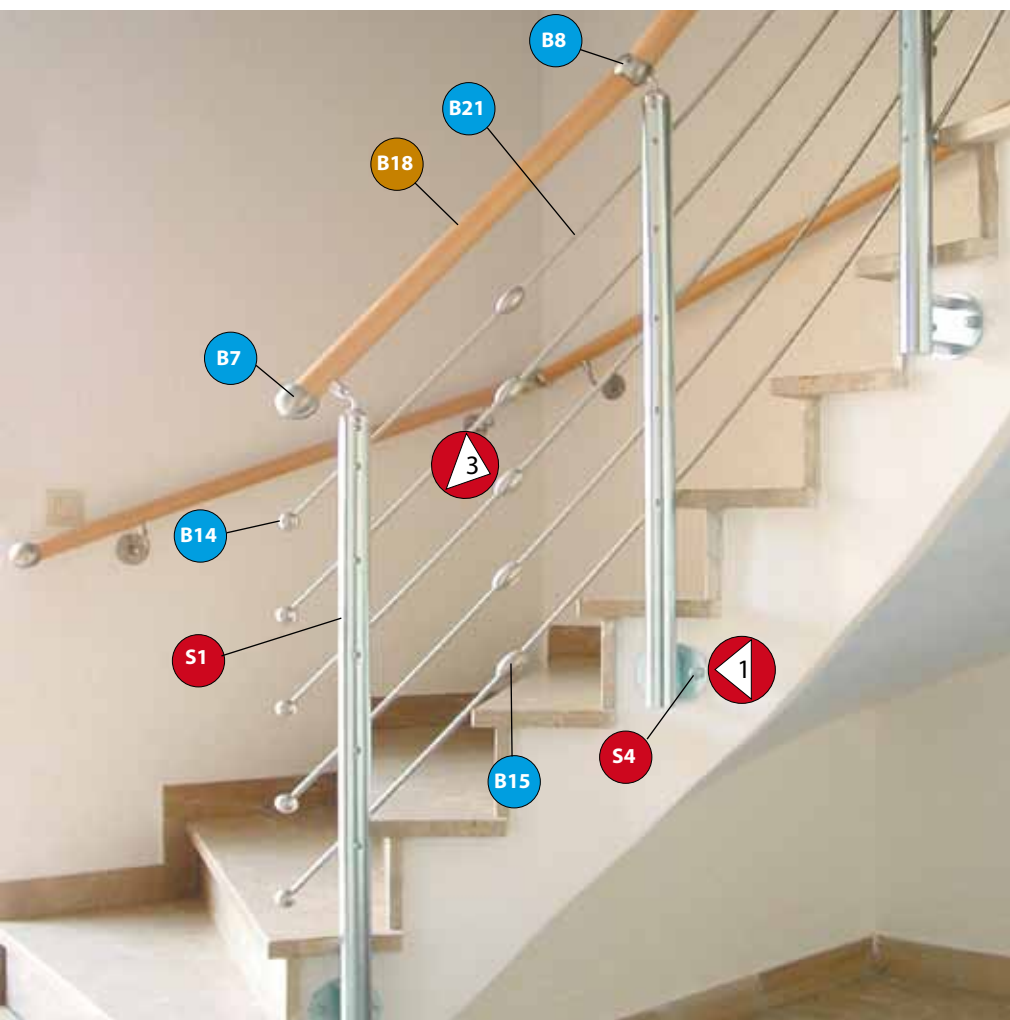

Galvaniseeritud teraspüsttoed 42 \emptyset küljelt või pealt paigaldamiseks. Saadaval kokkusoovivad tsiingitud põikpuud.

Siia võib hästi ühendada puust-, roostevabast terasest- või alumiiniumist käsipuud. See mudel on väga hea võimalus säästlikuks trepi- või piirdekomplektiks siseruumides.

Kaugus seinast võib suurendada **E73** 60mm või 100mm!

Püsttugede komplekti ei kuulu kinnituskruvid. Betoonalusel võib kasutada kruve **E21** või **B37**.

Muude materialide puhul tuleb sobivad kinnituskruvid valida paigalduskohas!

Käsipuu kaitseosad

Piirde kaitseosa eri võimalused roostevabast terasest, akrüülklaasist ja Resopal-plaat.

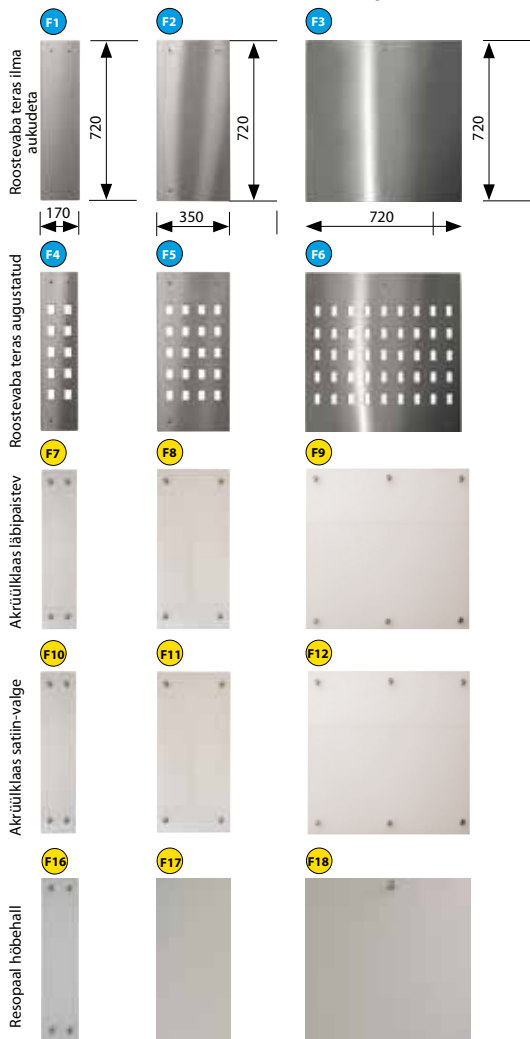

Paigaldusjuhised



1 Patenteeritud pitskinnitu **B30**

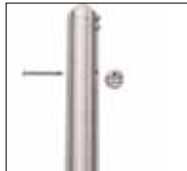

Pitskinnitiga **B30** võib auguplaadi kinnitada põikpuule lihtsalt vaid ühe kruviga. Sama kehtib ka põikpuude kinnitamise kohta.



2 Klaasikinnituste kinnitamine

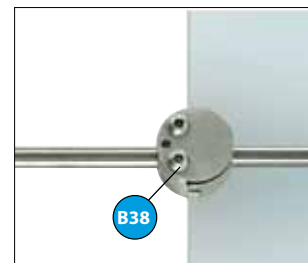

Keera kruvid M6x10 enne paigaldust kinnitusvahendi **B38** vastaspoolele (kasuta paksema klaasi puhul pikemaid kruve). Keera kas lahti või kinni vastavalt klaasi paksusele. Kinnitusvahend peab olema klaasi pinnaga tasa ja ei tohi suruda klaasi nurka. Reguleerkruve M6x10 keeratakse kuni kinnitusvahendi väliskülg on natuke sisepoolsest kõrgemal (ei saa kantida, murdumisoht).

 = **alumiinium**

 = **roostevaba teras AISI 304**

Ehitusosa number	Artikli selgitus	PS	Selgitus	Ehitusosa number	Artikli selgitus	PS	Selgitus
B7	Otsakattepall 60Ø roostevaba teras AISI 304	1		B38	Klaasikinnitus roostevabast terasest optika (torupaigalduseks 42Ø ja klaasipaksus 8-10mm) roostevaba teras AISI 304	4	
B9	Nurgaliitepall 60Ø roostevaba teras AISI 304 (metallkäsipuu 42,4Ø x 2 või puust käsipuu 42Ø)	1		E5	Kuulrõngas toega roostevabateras AISI 304 (käsipuu kinnitamiseks ilma puurimist)	1	
B17	Käsipuu 42,4Ø x 2 2250mm roostevaba teras AISI 304 poleeritud	1		E25	Rosett 105Ø roostevaba teras AISI 304 kinnitustele E2/S2	1	
B22	roostevaba terasvarras AISI 304 10Ø 3000mm	1		E40	MegaTec püsttugi 42Ø 1030mm, roostevaba teras AISI 304, 2 kinnitust (külgelt paigaldamiseks Ü=40mm)	1	
B23	Köverühendus roostevaba teras AISI 304 (kõrgekvaliteetne teras vardale 10Ø)	6		E41	MegaTec Geländerstab 42Ø 855mm, Edeldstahl AISI 304, 2 Klemmhalter (zur Montage auf Oberboden)	1	
B33	Käsipuu 42,4Ø x 2 3000mm roostevaba teras AISI 304 poleeritud	1		F5	Katteplaat 720x170x1mm, Roostevaba teras AISI 304 augustatud nelja kiinnitusdetailiga, roostevabast terasest vardale 10Ø, (kiinnitusavao valmis mõõtudega 600/650)	1	
B34	roostevaba terasvarras AISI 304 10Ø 3000mm	1		F12	Katteplaat 720x720x6mm, Akrüülklaas satiin-valge, kuus kiinnitusdetailiga roostevabast terasest vardale 10Ø (kiinnitusavao valmis mõõtudega 600/650)	1	

Täiendavaid artikleid lisaks olevas tooteloetelus!



Roostevabast terasest kaitsetetail prantsuse rõdul



i Rõdu- ja kaitsepiiretes võib kasutada piirete püsttugesid **E40** (küljelt) või **E41** (pealt paigaldus).

Roostevabast terasest ja akrüülklaasist komplekti kuuluvad tavaliselt kinnitusvahendid. Vajalikud kinnitusaugud tuleb akrüülklaasi ja resopaali puurida paigalduskohal.

Vasakpoolsel pildil on akrüülklaas kinnitatud klaasikinnitusvahenditega **B38**. Sellisel juhul ei ole paigaldusauke vaja.

Vertikaalsed vardad/prants. rõdu

Prantsuse rõdu puhul võib kasutada eri mudeleid



Paigaldusjuhised



Püstvarraste kinnitus vardakinnitusvahendiga B31

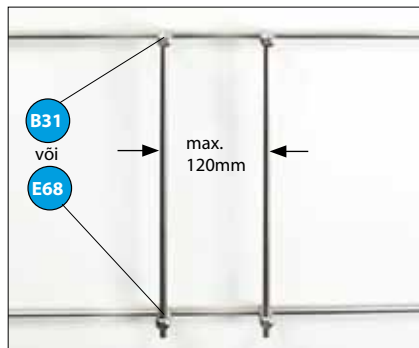

Varraste kinnitusvahendid tuleb asetada paigale enne paigaldamist; kindlaks teha vajalik tükiarv. Soovitame suurimaks vaheks 120mm.

Nurgakinnitused E68 sobivad püstvarraste kinnitamiseks kaitsepiiretes



Roostevabast terasest- ja alumiiniumtorude lõikamine ja käsitsemine.



1. toru lõigatakse saega või ketaslõikajaga parajasse mõõtu.



2. nurgad lihvitakse nii seest kui väljast

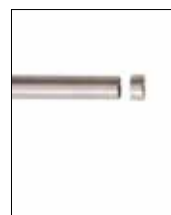

3. toru on paigaldusvalmis näit. liitmikule



4. valmis...

= roostevaba teras AISI 304

Ehitusosa number	Artikli selgitus	PS	Selgitus	Ehitusosa number	Artikli selgitus	PS	Selgitus
B9	Nurgaliitepall 60ø roostevaba teras AISI 304 (metallkäsi puu 42,4øx2 või puust käsi puu 42ø)	1		E4	UniTec-palliühendus 60ø roostevaba teras AISI 304 keermega M8 (metallist käsi puule 2x E13 eraldi tellitav)	1	
B16	äsipuu 42,4ø x 2 1500mm roostevaba teras AISI 304 poleeritud	1		E5	Kuulrõngas toega roostevabateras AISI 304 (käsi puu kinnitamiseks ilma puurimist)	1	
B17	Käsi puu 42,4ø x 2 2250mm roostevaba teras AISI 304 poleeritud	1		E8	Otsakate roostevaba teras 304 (metallist käsi puule 42,4øx2) akrüülilist käsi puule toruühendus B77 eraldi tellitav	1	
B20	roostevaba terasvarras AISI 304 10ø 750mm	1		E10	Sobituskate roostevaba teras AISI 304 (metallist ja puust käsi puudele 42ø keermega M8)	1	
B21	roostevaba terasvarras AISI 304 10ø 1500mm	1		E13	Toruühendus 38ø M8 (metallikäsi puule 42,4øx2)	1	
B22	roostevaba terasvarras AISI 304 10ø 10ø 2250mm	1		E15	Seinkinnitus rosetiga (metallikäsi puule 42øx2)	1	
B23	Kõverühendus roostevaba teras AISI 304 (kõrgevaliteetne teras vardale 10ø)	6		E20	Palla per desinenza 20ø raffinato 304	2	
B31	Sostegno giuntura raffinato 304	2		E40	Otsa läbiviik 20ø roostevaba teras AISI 304 (roostevabast terasest vardale 10ø)	1	
WS1	Seinakomplekt WS1 Kinnitus prants.rõdule 2 x kinnitusvõru 55ø V2A (püsttugedele või käsi puudele 42ø) 2 x vahehülss ja katteplaat	1		E68	Nurgakinnitus roostevaba teras AISI 304 (vertikaalsetele roostevabast terasest varraستهle 10ø)	2	

Täiendavaid artikleid lisaks olevas tooteloetelus!



Enamik piirdeid disainitakse horisontaalsete varrastega. Kui aga on vaja lähtuda ohutusest (näit. laste ronimise võimetus), tuleb järgida ehituseeskirju. Siis võib appi võtta roostevabast terasest püstvardad, roostevabast terasest aukudega plaadid või akrüülklaasist kaitselaate. Prantsuse rõdude või piirete puhul võib kasutada ka piirdepakette **E81** ja **AB1** või **E83** (vaata lehekülg 22-25).

Rõdu seinakäsipuu

On olemas palju erinevaid seinakinnitusmudeleid

Paigaldusjuhised

Seinakinnitus roostevaba terase imitatsioonina

B85



Seinakinnitus roostevaba terase imitatsioonina

B73



Seinakinnitus kuul-võruga

E17



Seinakinnitus ilma kuul-võruta

E34



Jätkuliides ilma kuul-võruta

B78



Jätkuliides rosetiga

B78



Jätkuliides müüritoega

B78



Käsipuu paigaldus

1. Määra käsipuu kõrgus



Käsipuu kõrgus 800-1150mm trepi astmest (soovitavalt 900mm)

4. Puuri sein aaugud



Seina puuritakse 10a auk

7. Aseta käsipuu kinnitusvahenditesse



2. Märki kinnitusvahendite asukohad



Märkimine = käsipuu pealispinnalt
Kinnituskoha võib muuta

5. Paigalda kinnituskruidid

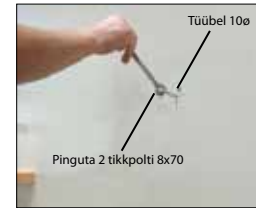

Tüübel 10a
Pinguta 2 tikkpolti 8x70

8. Pinguta käsipuu kinnitusvahendites



Pinguta kuuskant võtmega kinnitusvõru kinnituskruidid M6

3. Märki kinnituskruidide asukohad

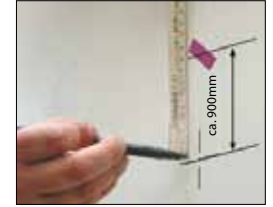

ca. 900mm

6. Paigalda seinakinnitus kuul-võruga



9. Käsipuu on paigaldatud

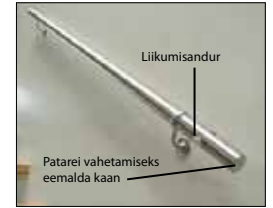

Liikumisandur

Patarei vahetamiseks eemalda kaan

= alumiinium

= puu

= roostevaba teras AISI 304

Ehitusosa number	Artikli selgitus	PS	Selgitus	Ehitusosa number	Artikli selgitus	PS	Selgitus
B7	Otsakattepall 60ø roostevaba teras AISI 304	1		B73	Seinakinnitus roostevaba teras optika (kõikidele käsipuudele)	2	
B11	Seinakinnitus jalatoega roostevaba teras AISI 304 (käsipuudele 40-50ø)	1		B74	Seinakinnitus valge (kõikidele käsipuudele)	2	
B12	Rosett 78ø roostevaba teras AISI 304 (alusplaadile B11)	1		B85	käsipuu võrukinniti roostevaba terase imitatsioon (kõigile käsipuudele 42ø)	2	
B16	Käsipuu 42ø 1500mm pöök, lakitud	1		E8	Otsakate roostevaba teras 304 (metallist käsipuule 42,4x2) akrüülist käsipuule toruühendus B77 eraldi tellitav	1	
B18	Käsipuu 42ø 1500mm pöök, lakitud	1		E9	Otsakate roostevaba teras 304 (puust käsipuule 42ø)	1	
B24	Käsipuu 42,4ø x 2 1500mm alumiinium anodiseeritud	1		E17	Seinakinnitus kuul-rõngaga ja rosetiga roostevaba teras AISI 304 (käsipuule 42,4ø)	1	
B64	Otsakate 42ø pöök, lakkimatta	2		E34	Seintugi katteplaadiga ja tugijalaga roostevaba teras AISI 304 (käsipuule 40-50ø)	1	
B66	Otsakate 42ø vaher, lakkimatta	2		E48	Ronimiskaitse roostevaba teras AISI 304 Ü=150mm (MegaTec, AluTec ja WoodTec tugedele)	1	
B67	Käsipuu 42ø 1500mm vaher, lakitud	1		E49	flache Päätühela jaloteräs AISI 304 (zum Einschlagen in Metallhandlauf 42,4øx2)	1	
B72	Seinakinnitus messing läikiv (kõikidele käsikäsipuudele)	2		B78	Ühendushülss roostevaba teras AISI 304 (käsipuule 42ø)	1	

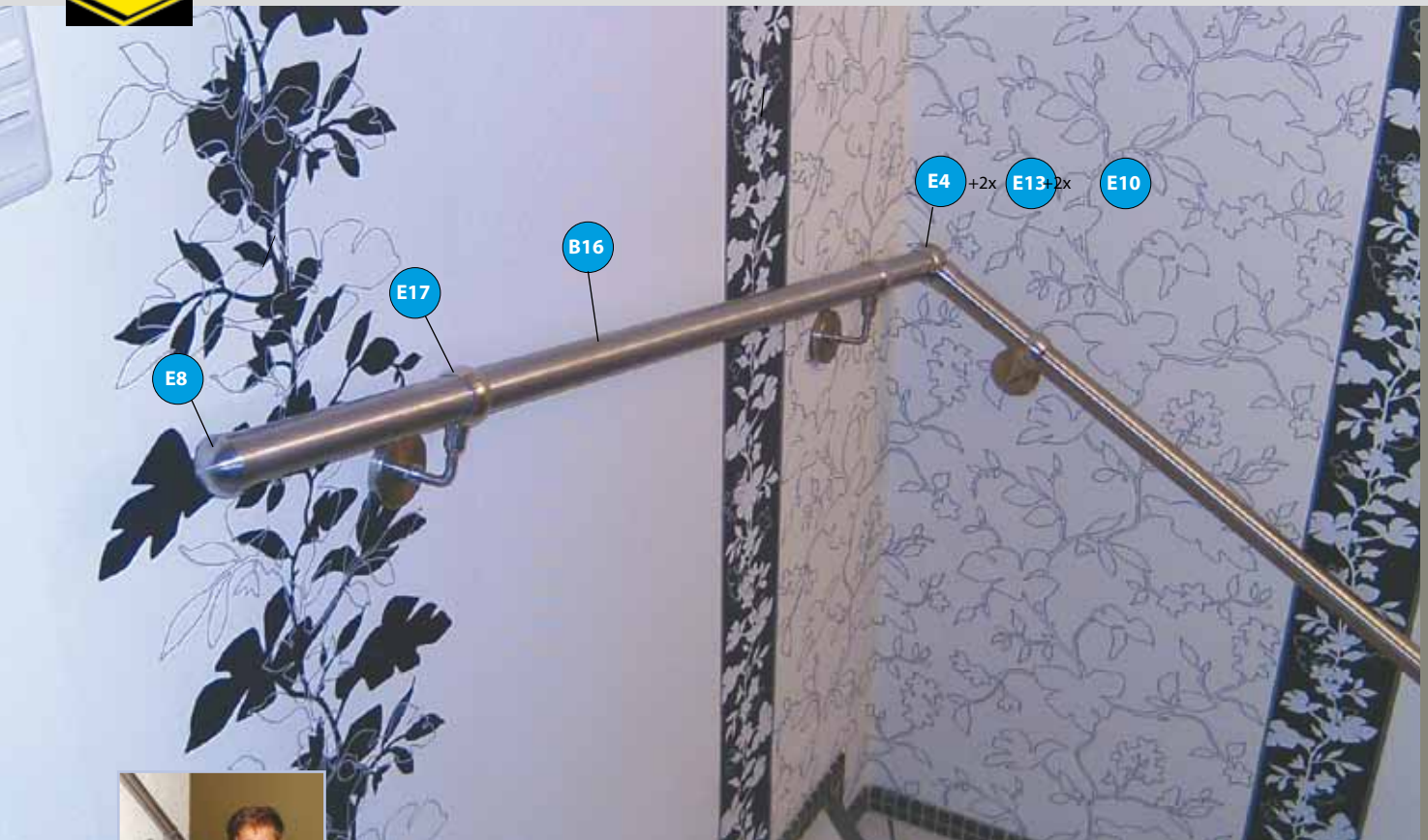

Hoolitsege trepi turvalisuse eest!



Treba-käsipuu mudelite abil võib käsipuid planeerida erinevate lahenduste puhuks. Puu- roostevaba teras- ja alumiinium käsipuude puhul võib kasutada palju erinevaid seinakinnitusi. Seinakinnitus rullvõruga kergendab käsipuu paigaldamist (eriti metall- ja pleksiklaasist käsipuud).

Kaks käsipuu võib ühendada seina nurgas UniTec-nurgapalliigendiga .

LED-valgustus näidised

Valgustatud käsipuu võrguühendusega, ilma liikumisanduriga

L20



L21



L22



L23



Yderligere belysningsmodeller:

Valgustusvõimalusena pleksiklaasist käsipuu LED-valgustusega

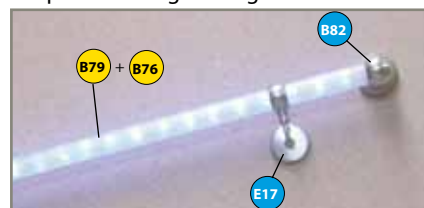



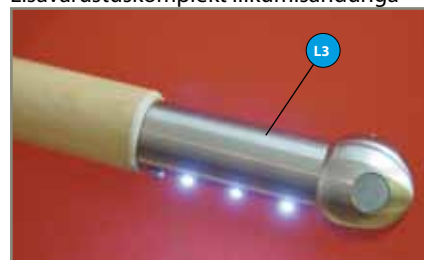

Lisavarustuskomplekt liikumisanduriga



Astmevalgustus liikumisanduriga



 = roostevaba teras AISI 304  = alumiinium  puu

Ehitusosa number	Artikli selgitus	PS	Selgitus	Ehitusosa number	Artikli selgitus	PS	Selgitus
 B76	LED-käsipuuvalgustus 24V 2000mm valge, sinine, kollane või punane sisaldab paigaldustoru, paigaldusvõru, trafo 220V/24V ja juhtmed (akrüülklaasist käsipuule B75/B79)	1		 L6 130.07.0006	PiccoRail käsipuupakett 42,4ø 1500mm pöök lakitud, 2 kuulvõrukinnitusega roostevaba terase imitatsioon ja 2 otsakatet, 5 LEDi ja liikumisanduriga eelpaigaldatud (ilma patareideta)	1	
 B79	Käsipuu akrüülklaasist 42ø 2000mm valge läikiv	1		 L7 130.07.0007	PiccoRail käsipuupakett 42,4ø 1500mm vaher lakitud, 2 kuulvõrukinnitusega roostevaba terase imitatsioon ja 2 otsakatet, 5 LEDi ja liikumisanduriga eelpaigaldatud (ilma patareideta)	1	
 B82	Otsakattepall 60ø AISI 304 paigaldustoruga ja seinaplaadiga (käsipuu valgustuseks B76)	1		 L8 130.07.0008	PiccoStep astme valgustus puuliist 560x50x40mm pöök lakitud roostevaba terasnurgaga, 3 LEDi ja liikumisanduriga eelpaigaldatud (ilma patareideta)	1	
 B84	UniTec ühenduspall 60ø AISI 304 kaabli läbiviiguga (käsipuu valgustuseks B76)	1		 L9 130.07.0009	PiccoStep astme valgustus puuliist 560x50x40mm pöök lakitud roostevaba terasnurgaga, 3 LEDi ja liikumisanduriga eelpaigaldatud (ilma patareideta)	1	
 E17	Seinakinnitus kuul-rõngaga ja rosetiga roostevaba teras AISI 304 (käsipuule 42,4ø)	1		 L10 130.07.0010	Võrguvoolusari 220V/5V PiccoRail kaabel 1,8m ja pistik (sobib PiccoRail L1, L2, L5, L6 + L7 ja PiccoStep L8 + L9)	1	
 L1 130.07.0001	PiccoRail käsipuupakett 42,4ø 1500mm roostevaba teras 2 kuulvõrukinnitusega roostevaba terase imitatsioon ja 2 musta plastist otsakatet, 5 LEDi ja 1 liikumisandur eelpaigaldatud (ilma patareideta)	1		 L11 130.07.0011	Otsakate roostevaba teras PiccoRail pakendis 1 tk koos/ilma soonega (pressitakse ja liimitakse plastkaitsele käsipuule L1)	1	
 L2 130.07.0002	PiccoRail käsipuupakett 42,4ø 1500mm roostevaba teras 2 kuulvõrukinnitusega roostevaba terase imitatsioon ja 2 musta plastist otsakatet, 5 LEDi ja 2 liikumisandurit eelpaigaldatud (ilma patareideta)	1		 L20 130.07.0020	Valguskäsipuu ø42,4x1500mm Pleksiklaas, otsakate paigaldustoruga ja seinaplaadiga roostevaba teras Power LED-valgustus valge, sinine, kollane, punane ja roheline sisaldab võrgu-osa 220V/5V	1	
 L3 130.07.0003	PiccoFit lisapaigaldus sari käsipuule 42,4ø 155mm ja otsakate roostevabast terasest, 3 LEDi ja liikumisandurit eelpaigaldatud (ilma patareideta)	1		 L21 130.07.0021	Valguskäsipuu ø42,4x1500mm Pleksiklaas, otsakate paigaldustoruga ja seinaplaadiga roostevaba teras Power LED-valgustus valge, sinine, kollane, punane ja roheline sisaldab võrgu-osa 220V/5V	1	
 L4 130.07.0004	Valgustus 1200mm uksekatuselise toru 42,4ø küljetugega roostevabast terasest, 5 LEDi ja liikumisandurit eelpaigaldatud (ilma patareideta)	1		 L22 130.07.0022	Valguskäsipuu ø40x1500mm Pleksiklaasist varras ere, otsakate paigaldustoruga ja seinaplaadiga roostevaba teras Power LED-valgustus valge, sinine, kollane, punane ja roheline sisaldab võrgu-osa 220V/5V	1	
 L5 130.07.0005	PiccoRail käsipuupakett 42,4ø 1500mm akrüülklaas, 2 kuulvõrukinnitusega roostevaba terase imitatsioon ja 2 otsakatet, 5 LEDi ja liikumisanduriga eelpaigaldatud (ilma patareideta)	1		 L23 130.07.0023	Valgusvarras ø20x1000mm Pleksiklaasist varras ere, otsakate paigaldustoruga ja seinaplaadiga roostevaba teras Power LED-valgustus valge, sinine, kollane, punane ja roheline sisaldab võrgu-osa 220V/5V	1	



roostevabast terasest käsipuu LED-valgustusega, patareidega liikumisanduriga

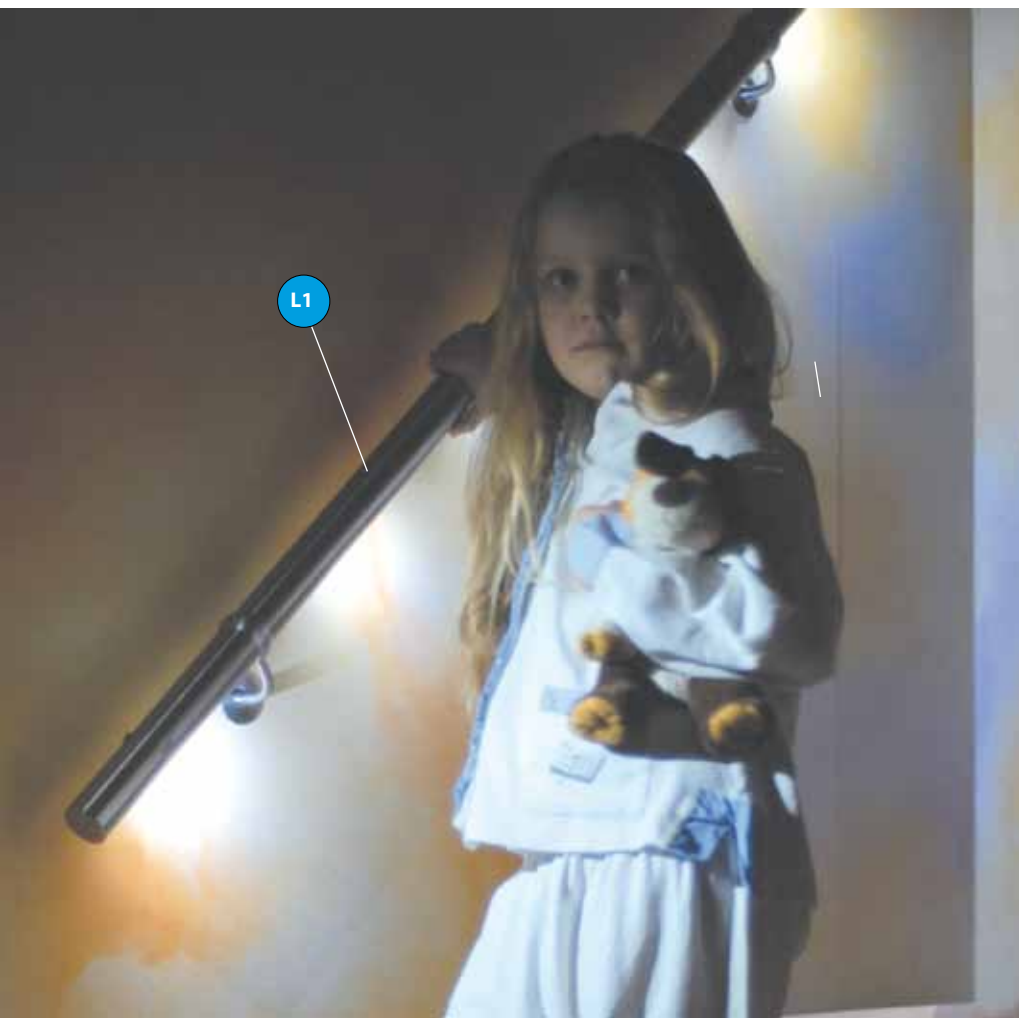

LED-valgustussüsteem PiccoFlash ühendatud liikumisanduriga, tarnitakse ilma elektriühendusega. Kasutamiseks on tarvis 4 tk. 1,5 V patareid.

See süsteem ühendab õnnestunult turvalisuse ja kasutusmugavuse.

PiccoFlash on hea lahendus rasketesse kohtadesse, nagu paigad, kus elektrikaabli paigaldus on raskendatud ja kus valgustust vajatakse vaid harva.

Kasutusvõimalusi on mitmeid, nagu turvalgustus, hädaabiväljapääsu valgustus, sissepääsu valgustus või keldritrepi valgustus.

Hankige õige komplekt, eriti silmas pidades laste ja vanurite turvalist liikumist. Roostevabast terasest valgustusega käsipuu on kiiresti paigaldatav ja selle võib koheselt kasutusele võtta.

Käsipuupaketid

Piirdepaketi erivõimalused

Põhipakett **EB1** või **AB1**

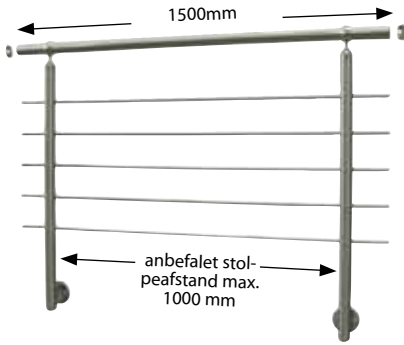

Kogu piirdepakett roosteabst terasest (EB1) või alumiiniumist (AB1)

2 x püsttugi 42Ø 1030mm võrukinnitusega
1 x käsipuu 42Ø 1500mm 2:e otsakaitsega
5 x horisontaal varrast 10Ø 1500mm

Lisavarustussari **EZ1** või **AZ1**

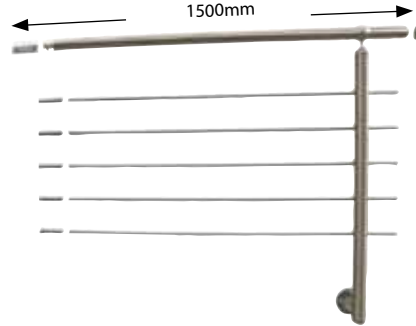

Piirde jätkamiseks roosteabst terasest (EZ1) või alumiiniumist (AZ1)

1 x püsttugi 42Ø 1030mm võrukinnitusega
1 x käsipuu 42Ø 1500mm 1:e otsakaitsega
5 x horisontaal varrast 10Ø 1500mm
5 x liite detaili

Põhipakett **EB2** või **AB2**

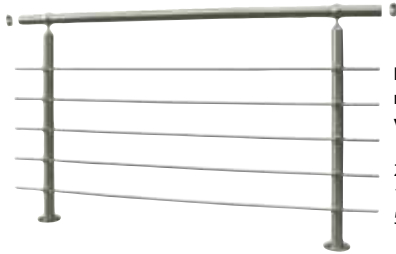

Kogu piirdepakett roosteabst terasest (EB2) või alumiiniumist (AB2)

2 x püsttugi 42Ø 855mm võrukinnitusega
1 x käsipuu 42Ø 1500mm 2:e otsakaitsega
5 x horisontaal varrast 10Ø 1500mm

Lisavarustussari **EZ2** või **AZ2**

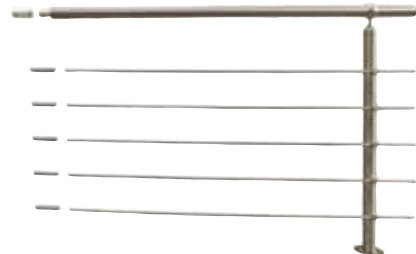

Piirde jätkamiseks roosteabst terasest (EZ2) või alumiiniumist (AZ2)

1 x püsttugi 42Ø 855mm võrukinnitusega
1 x käsipuu 42Ø 1500mm 1:e otsakaitsega
5 x horisontaal varrast 10Ø 1500mm
5 x liite detaili

● = roosteabst teras AISI 304 **●** = alumiinium

Ehitusosa number	Artikli selgitus	PS	Selgitus	Ehitusosa number	Artikli selgitus	PS	Selgitus
AB1 130.08.0001	Kogu piirdepakett alumiiniumist (AB1) 2 x püsttugi 42Ø 1030mm võrukinnitusega 1 x käsipuu 42Ø 1500mm 2:e otsakaitsega 5 x horisontaal varrast 10Ø 1500mm	1		EB1 130.08.0021	Kogu piirdepakett roosteabst terasest (EB1) 2 x püsttugi 42Ø 1030mm võrukinnitusega 1 x käsipuu 42Ø 1500mm 2:e otsakaitsega 5 x horisontaal varrast 10Ø 1500mm	1	
AB2 130.08.0002	Kogu piirdepakett alumiiniumist (AB2) 2 x püsttugi 42Ø 855mm võrukinnitusega 1 x käsipuu 42Ø 1500mm 2:e otsakaitsega 5 x horisontaal varrast 10Ø 1500mm	1		EB2 130.08.0022	Kogu piirdepakett roosteabst terasest (EB2) 2 x püsttugi 42Ø 855mm võrukinnitusega 1 x käsipuu 42Ø 1500mm 2:e otsakaitsega 5 x horisontaal varrast 10Ø 1500mm	1	
AZ1 130.08.0011	Piirde jätkamiseks alumiiniumist (AZ1) 1 x püsttugi 42Ø 1030mm võrukinnitusega 1 x käsipuu 42Ø 1500mm 1:e otsakaitsega 5 x horisontaal varrast 10Ø 1500mm 5 x liite detaili	1		EZ1 130.08.0031	Piirde jätkamiseks roosteabst terasest (EZ1) 1 x püsttugi 42Ø 1030mm võrukinnitusega 1 x käsipuu 42Ø 1500mm 1:e otsakaitsega 5 x horisontaal varrast 10Ø 1500mm 5 x liite detaili	1	
AZ2 130.08.0012	Piirde jätkamiseks alumiiniumist (AZ2) 1 x püsttugi 42Ø 855mm võrukinnitusega 1 x käsipuu 42Ø 1500mm 1:e otsakaitsega 5 x horisontaal varrast 10Ø 1500mm 5 x liite detaili	1		EZ2 130.08.0032	Piirde jätkamiseks roosteabst terasest (EZ2) 1 x püsttugi 42Ø 855mm võrukinnitusega 1 x käsipuu 42Ø 1500mm 1:e otsakaitsega 5 x horisontaal varrast 10Ø 1500mm 5 x liite detaili	1	
ES1 130.08.0041	Nurgakomplekt ES1 roosteabst terasest nurkadele 90-180° 1 x UniTec-nurgaliigend Ø60 AISI 304 (nurk säätav 90-180°) 2 x sobitusrõngas ja 2 x toruühendus metallkäsipuudele 5 x nurgauhendus varrastele	1		WS1 130.08.0045	Seinakomplekt WS1 Kinnitus prants.rõdule 2 x kinnitusvõru 55Ø V2A (püsttugedele või käsipuudele 42Ø) 2 x vahehülss ja katteplaat	1	

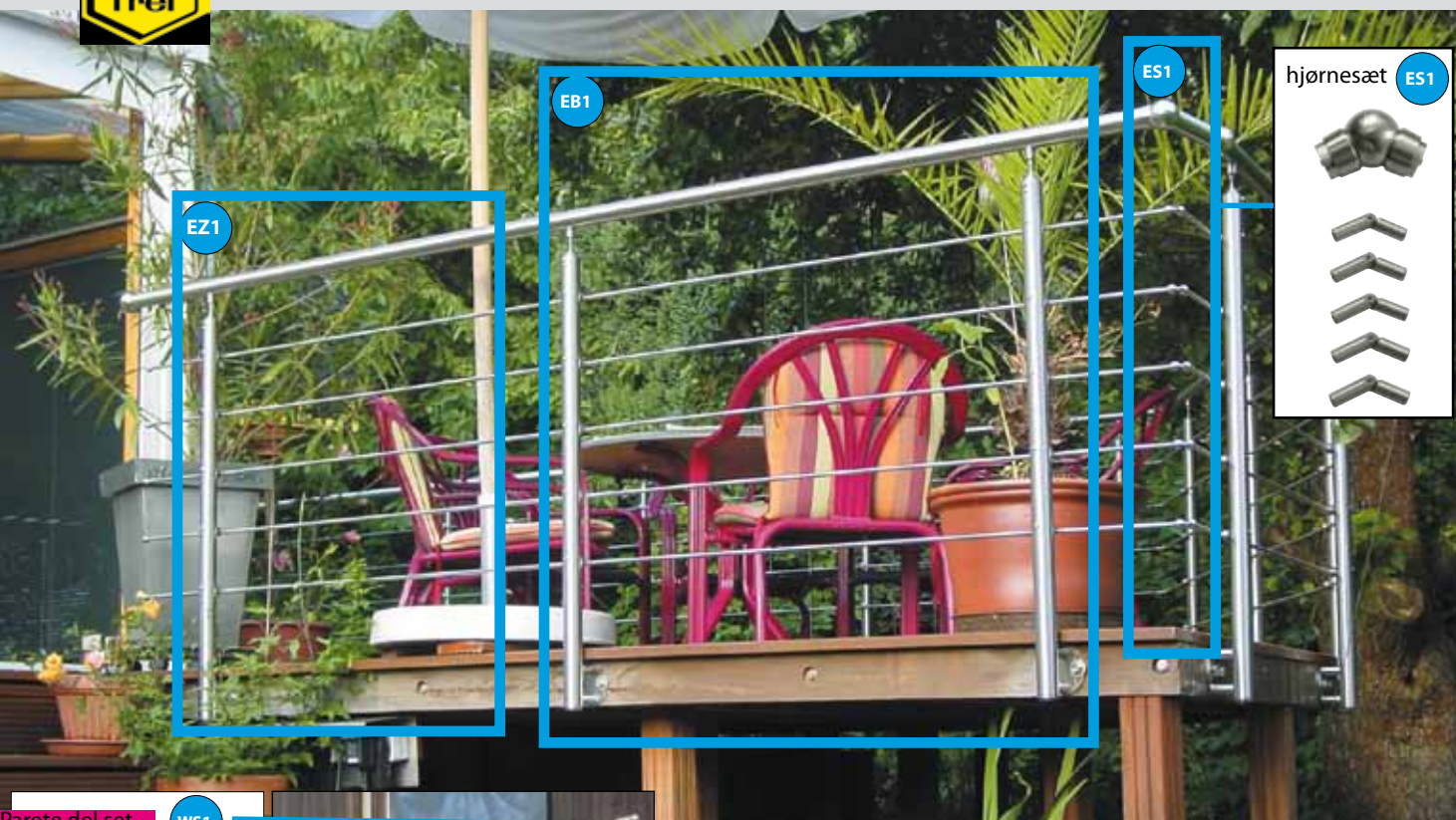

Pange tähele piirde jätkamis võimalus nurgasarjaga nurgaliimikusse **ES1** nagu prantsuse **WS1** rödu seinasarjaga.



i Treba-piirdepaketiga saate kiiresti ja kerge vaevaga tähtsamad piirdeosad kaitse- või rõdupiireteks.

Püsttugede maksimaalne vahedkaugus on 1000mm, käsipuu ja rõhtvardad tarnitakse kindla pikkusega ja need tuleb mõõtu lõigata paigalduskohas!

Nurgaliitmikule on saadaval nurgasari ja seinasari **ES1**.

Põhisarja **EB1** või **AB1** seinasari võib kasutada ka prantsuse **WS1** rõdule.

Artikkelivalikust võib vajadusel tellida lisaosi.

Käsipuupaketid

Rõdudele vertikaalvarrastega

Piirdepaketi erivõimalused

Põhipakett **EB3** i rustfrit stål (sidemontage)

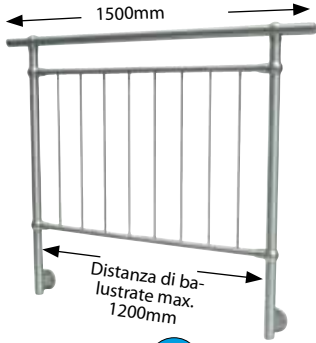

Terve piire roostevabast terasest

2x balastra bastone 42ø 1160mm
2x püsttugi kuulrõngaga 42ø 1160mm
1x käsipuu 42ø 1500mm
2:e otsaplaadiga
Ülä- /alatugi 27ø 1130mm kinnitustega ja 4 kuulrõngaga,
8x vertikaalset roostevabast terasest varrast 10ø 750mm

Tilbygningssæt **EZ3** i rustfrit stål (montage på gulv)

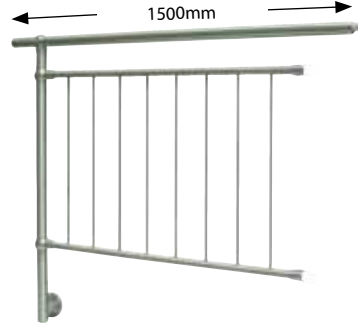

Piirde jätkamiseks roostevabast terasest

1x püsttugi kuulrõngaga 42ø 1160mm
1x käsipuu 42ø 1500mm
2:e otsaplaadiga
Ülä- /alatugi 27ø 1130mm kinnitustega ja 4 kuulrõngaga,
8x vertikaalset roostevabast terasest varrast 10ø 750mm

Põhipakett **EB4** i rustfrit stål (sidemontage)



Terve piire roostevabast terasest

2x püsttugi kuulrõngaga 42ø 960mm
1x käsipuu 42ø 1500mm
2:e otsaplaadiga
Ülä- /alatugi 27ø 1130mm kinnitustega ja 4 kuulrõngaga,
8x vertikaalset roostevabast terasest varrast 10ø 750mm

Tilbygningssæt **EZ4** i rustfrit stål (montage på gulv)



Piirde jätkamiseks roostevabast terasest

1x püsttugi kuulrõngaga 42ø 960mm
1x käsipuu 42ø 1500mm
2:e otsaplaadiga
Ülä- /alatugi 27ø 1130mm kinnitustega ja 4 kuulrõngaga,
8x vertikaalset roostevabast terasest varrast 10ø 750mm

Pange tähele piirde jätkamis võimalus nurgasarjaga nurgaliimikusse **ES1**

● = roostevaba teras AISI 304

Ehitusosa number	Artikli selgitus	PS	Selgitus	Ehitusosa number	Artikli selgitus	PS	Selgitus
EB3 130.08.0023	Terve piire roostevabast terasest 2x balastra bastone 42ø 1160mm 2x püsttugi kuulrõngaga 42ø 1160mm 1x käsipuu 42ø 1500mm 2:e otsaplaadiga Ülä- /alatugi 27ø 1130mm kinnitustega ja 4 kuulrõngaga, 8x vertikaalset roostevabast terasest varrast 10ø 750mm	1		EB4 130.08.0024	Terve piire roostevabast terasest 2x püsttugi kuulrõngaga 42ø 960mm 1x käsipuu 42ø 1500mm 2:e otsaplaadiga Ülä- /alatugi 27ø 1130mm kinnitustega ja 4 kuulrõngaga, 8x vertikaalset roostevabast terasest varrast 10ø 750mm	1	
EZ3 130.08.0033	Piirde jätkamiseks roostevabast terasest 1x püsttugi kuulrõngaga 42ø 1160mm 1x käsipuu 42ø 1500mm 2:e otsaplaadiga Ülä- /alatugi 27ø 1130mm kinnitustega ja 4 kuulrõngaga, 8x vertikaalset roostevabast terasest varrast 10ø 750mm	1		EZ4 130.08.0034	Piirde jätkamiseks roostevabast terasest 1x püsttugi kuulrõngaga 42ø 960mm 1x käsipuu 42ø 1500mm 2:e otsaplaadiga Ülä- /alatugi 27ø 1130mm kinnitustega ja 4 kuulrõngaga, 8x vertikaalset roostevabast terasest varrast 10ø 750mm	1	
ES2 130.08.0042	Nurgakomplekt ES2 (nurgäühendus 90°, küljelt paigaldus) 1 x nurgaplaat 120x100x8mm vaheerõnga ja polittidega M10x100 1 x sobitusrõngas ja 1 x toruühendus metallkäsipuudele (Vardad EB3/EZ3 lõigata mõõtu ehituskohal!)			ES3 130.08.0043	Nurgakomplekt ES3 (nurgäühendus 90°, pealt paigaldus) 1 x Nurgaliitepall 60ø 1 x sobitusrõngas 1 x toruühendus metallkäsipuudele (Vardad EB4/EZ4 lõigata mõõtu ehituskohal!)		

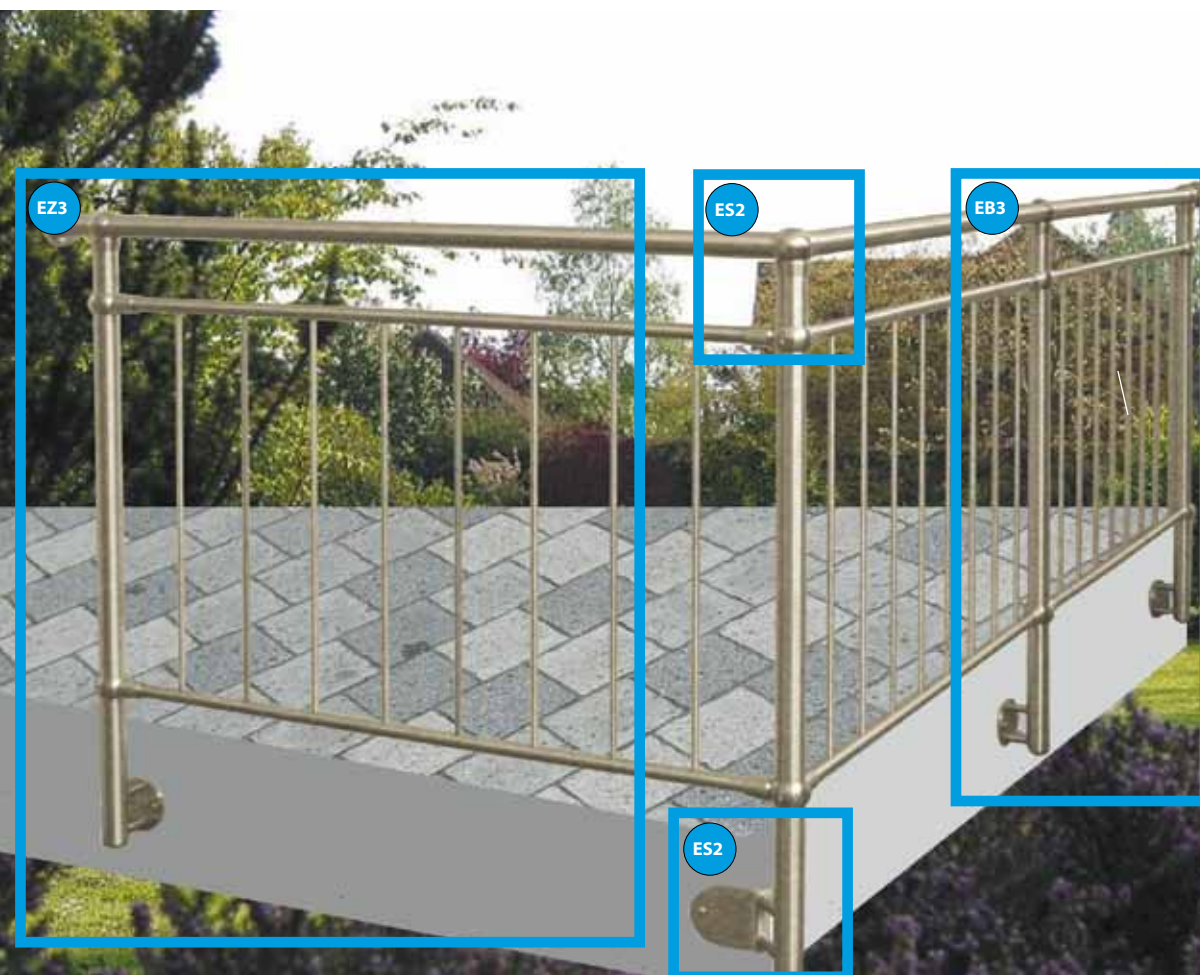
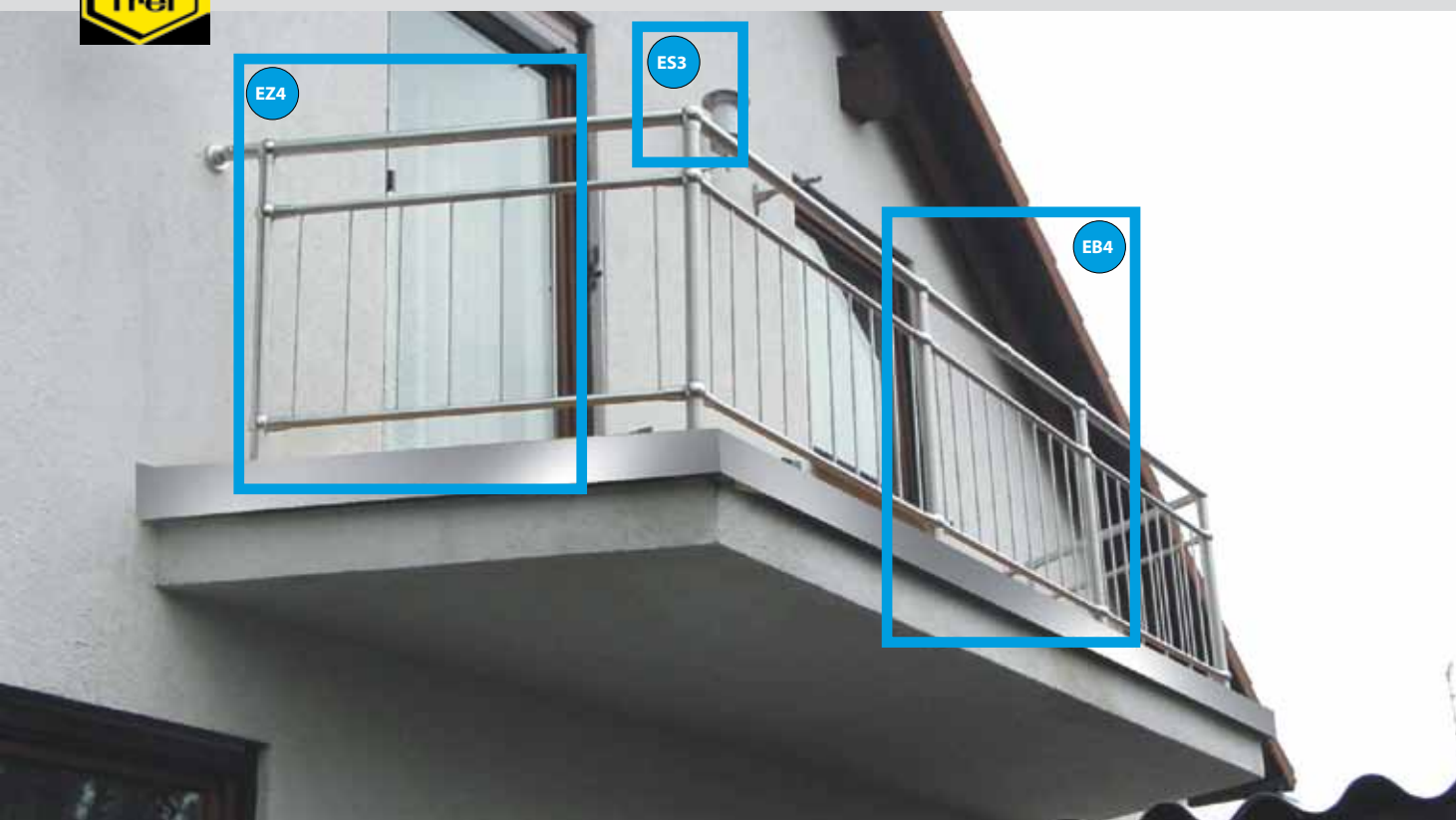

i Treba-piirdepaketiga saate kiiresti ja kerge vaevaga tähtsamad piirdeosad kaitse- või rõdupiireteks.

Püstugede maksimaalne vahekaugus on 1000mm, käsipuu ja rõhtvardad tarnitakse kindla pikkusega ja need tuleb mõõtu lõigata paigalduskohas!

90° nurgaliitmikusse küljelt paigaldamiseks tuleb kasutada nurgasarja **ES2**, pealt paigaldamiseks nurgasarja **ES3**!

Artikkelivalikust võib vajadusel tellida lisaosi.

Ohutus ja paigalduseeskirjad

Rõdu ja välispiirete puhul on lubatud kasutada vaid kindlaksmääratud kinnituspolte. Pange tähele kaugust servast! (Vähim kaugus betooni servast on tootjast ja normidest sõltuvalt 80mm).

Soovitame püsttugede suurimaks kauguseks 1m. Kui kasutatakse betoonipolte **B37** eramus, võib Mega-, FerroTec rõdupiirete puhul, milles betooni tugevus vähemalt 200mm (B250), teha paigaldus-staatikat.

Piirdekõrgus on 900mm sõltuvalt riigist (lisaandmeid annavad riikide ehitusametid). Spetsiaalpikkused vastavalt tellimusele.

Põikpuude suurim vahekaugus 120mm, kui kaugus on suurem näiteks akrüülklaasi pitskinnitustel, **B30** suurenda kinnituste arvu või lisa vahepuuid või tross.

Et vältida ronimisvõimalus, võib kasutada akrüülklaasi või paigaldada käsipuu vähemalt 150mm sissepoole. Siin võib kasutada ronimiskaitset **E38**. Piirdekõrgust võib ka seda moodi suurendada.

Painutatavaid liitmikke kasutatakse vaid treppidel, mujal kasutatakse raskeid roostevabast terasest liitmikke 10θ. Need võib valmistada tarnitud varrastest. (Rõdupiirete, Mega- ja Ferro Twin ja teraspiirete puhul ei ole painutatavaid liitmikke tarvis).

Materialid

roostevaba teras: Kõik roostevabast terasest detailid selles dokumendis on AISI 304 roostevaba teras, terase number 1.4301. Pind on siledaks lihvitud.

Hoolimata roostekindlusest võivad roostevabast terasest detailid roostetada, näiteks seda põhjustab kõrge õhuniiskus mere lähedal (õhu soolasisaldus), kõrge õhu saastumistase tööstusaladel (happelihmad), kloorivesi või roiskvesi teede ääres jne.

Näpunäiteid: Kasutada detaile materialist AISI 316, merevett kannatav roostevaba teras, või kaitsespraid **B35** ja puhastusainet **B39**. Soovitame, et roostevabast terasest detailid õues puhastatakse ja hooldatakse regulaarselt.

Galvaniseeritud terasdetailid: Need tooted on tundlikud tugevale niiskusele ja suurtele ilmamuutustele. Selle pärast tuleks neid detailide ennekõike kasutada sisetingimustes või need enne kasutamist värvida.

Puust detailid (käsipuud): Käsipuud ja puust detailid on põhiliselt mõeldud sisetingimustes kasutamiseks.

Piiratult võib kuusest- või männist detaile kasutada õues. Detailid tuleb hästi immutada. Käsipuudesse võib paigaldada 90° nurga liitmikke ja otsakatteid. Tutvu käsipuu seinakinnitustega detailikataloogist **B11** rosetiga **B12**, edasi **B72**, **B73**, **B74**, **E17**, **E34**, **E35** ja **E36**. Tarnenimekirjas on vaid siseruumidesse mõeldud lakitud käsipuud. Töötlemata käsipuud eritellimusel!

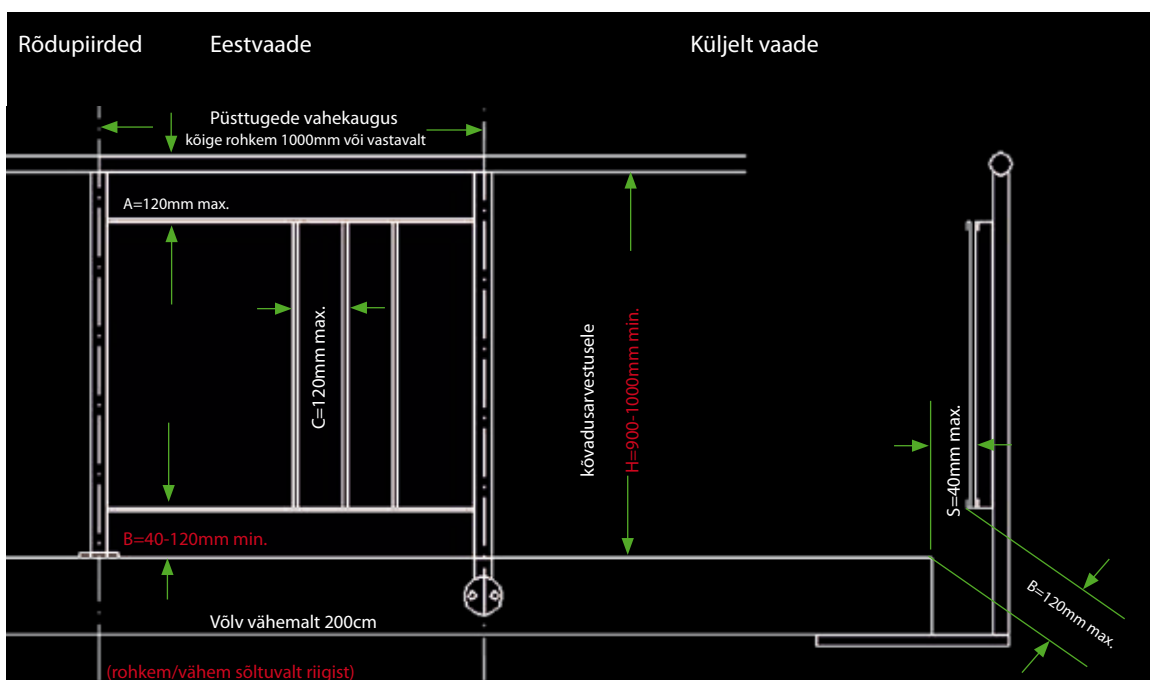

Pane tähele ehitusnõuet:

peab järgima ehitusnõudeid! Need piirde on mõeldud elumajadesse, kus on kõige enam 2 korterit (erakasutus). Küsige vajadusel piirde kõrguse ja püsttugede vahekauguste kohta ehitusametist või arhitektilt. (Ehitaja ise vastutab nende nõuete järgimise eest.)

Hoolde-nõuded roostevabale terasele AISI 304

Kõik Treba piirdekomplekti detailid on AISI 304 roostevaba terast sisaldavad materialid number 1.4301. Pealispind on kergelt lihvitud.



Hoolimata korrosioonikindlusest võivad roostevabast terasest detailid roostetada.

Materiali roostevaba teras mõistetakse garantiina pikaalisuse ja stiili suhtes. Et kõrgetasemeline pinnatöötlus säiliks võimalikult kaua, on vaja materialit regulaarselt kaitsta ja hooldada. Tutvuge selles esitluses olevatesse nõuannetesse, kuidas võite vältida rooste teket ja kasutada piirde-detailite võimalikult pikalt.

Pindroostet võib tekkida välistingimuste mõjul või valest kasutamisest!



Veatu roostevaba teraspind säilib pikalt regulaarse hoolduse tulemusel!

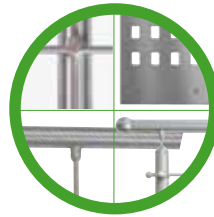

Millest tekib pindrooste?

Keskonnast sõltuv:

- kohtades, kus on kõrge õhuniiskus, sisaldades soola mere lähedusest tingituna
- tööstuspiirkondades, kus on kõrge õhu saastatus (happevihmad)
- soolarikas heitvesi teede läheduses
- kloorivesi (AISI 304 ei sobi ujumisbasseinidele!)

Paigalduse erinõuded:

- töötamine tööriistadega, mida on enne kasutatud tavalise raua puhul
- sädemepritsmid, mis tekivad näiteks pinnalihvimisel
- pinnale satub muid ehitusaineid (lubi, tsemenditolm jne.), mis kinnitub pinnale

Mida on vaja tähele panna roostevaba terase hooldamisel?

Paigalduse järel on igal juhul vaja sooritada esipesu normaalsete roostevaba terase pesuainetega.

Soovitame selleks meie hooldusprauid **B35**.

On väga tähtis eemaldada koheselt terasetükid, lihvimistolm ja lihvimissädemed. Need võivad kiirendada rooste tekkimist roostevabale terasele, kui need puutuvad kokku terase pinnaga. Kaitsepind võib saada vigastatud ja viib roostepunktide tekkimiseni.

Et roostevaba teraspind näeks kaua välja veatu, soovime kindlasti regulaarset roostevaba terase puhastamist ja hooldust välistingimustes (1 kord 6 kuu jooksul).

Pinnal juba oleva mustuse eemaldamiseks sobib normaalne (mitte ferriitti sisaldav) või selleks otstarbeks mõeldud puhastuskäsn.

Pindrooste eemaldamiseks ja läike taastamiseks soovime meie puhastusaineid **B39**.

Kui on tekkinud tugev roostetus, tuleb pealispinda uuesti töödelda mehhaaniliselt.

Meie roostevaba terase läikepasta **B89** eemaldab vaid väikesed kriimud ja vead.

Mere lähedale paigaldatavad roostevabast terasest tooted peaksid olema merevett kannatavad AISI 316-marki.

(X-detailid detaililoetelust). Lisateavet leiate ka www.edelstahl-rostfrei.de

Hooldus- ja paigaldustooteid roostevabale terasele

B35

Hoolduspraü pinna hoolduseks ja kaitseks

B39

Puhastusaine rooste eemaldamiseks ja läikima löömiseks



























B89



























Roostevaba terase läikepasta











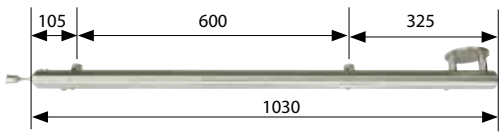

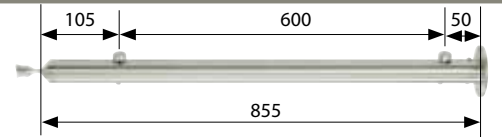

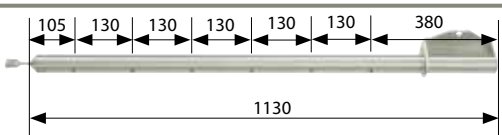



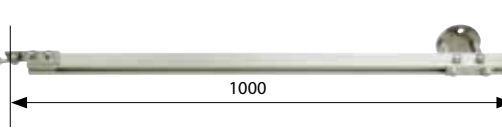







B36

























vigade ja kriimude eemaldamiseks



























Ehitusosa number	Artikli selgitus	PS	Selgitus	Artikli number
E1	MegaTec püsttugi 42Ø 1030mm, roostevaba teras AISI 304, 5 kinnitust (küljelt paigaldamiseks Ü=40mm)	1		130.01.0001 4 015510 002013
E2	MegaTec püsttugi 42Ø 855mm, roostevaba teras AISI 304, 5 kiinnitust (pealt paigaldamiseks)	1		130.01.0002 4 015510 002020
E3	MegaTec püsttugi 42Ø 1030mm, roostevaba teras AISI 304, 5 kiinnitust (paigaldus isekandvatele treppidele)	1		130.01.0003 4 015510 002037
E4	UniTec-palliühendus 60Ø roostevaba teras AISI 304 keermega M8 (metallist käsipuule 2x E13 eraldi tellitav)	1		130.01.0004 4 015510 002044
E5	Kuulrõngas toega roostevabateras AISI 304 (käsipuu kinnitamiseks ilma puurimist)	1		130.01.0005 4 015510 002051
E6	Kuulrõngas T-ühendus (metallkäsipuule 42,4Øx2)	1		130.01.0006 4 015510 002068
E7	Kuul 3D-ühendus (metallkäsipuule 42,4Øx2)	1		130.01.0007 4 015510 002075
E8	Otsakate roostevaba teras 304 (metallist käsipuule 42,4Øx2) akrüülist käsipuule toruühendus B77 eraldi tellitav	1		130.01.0008 4 015510 002082
E9	Otsakate roostevaba teras 304 (puust käsipuule 42Ø)	1		130.01.0009 4 015510 002099
E10	Sobituskate roostevaba teras AISI 304 (metallist ja puust käsipuudele 42Ø)	1		130.01.0010 4 015510 002105
E11	Sobituskate M8 roostevaba teras AISI 304 (puust käsipuule 42Ø ilma keermeta)	1		130.01.0011 4 015510 002112
E12	Metallist sobituskate M8 roostevaba teras AISI 304 (puust käsipuule 42Ø koos B7, B8 ja B9)	1		130.01.0012 4 015510 002129
E13	Toruühendus 38Ø M8 (metallkäsipuule 42,4Øx2)	1		130.01.0013 4 015510 002136

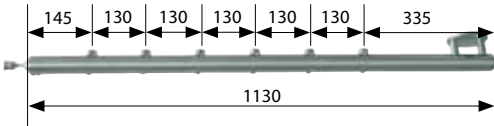

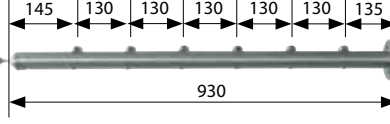

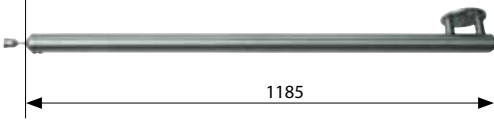

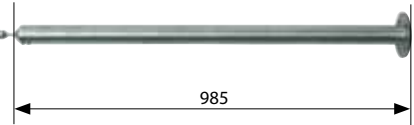













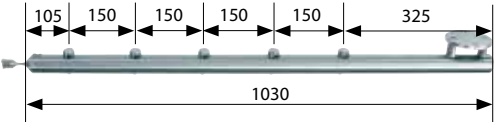

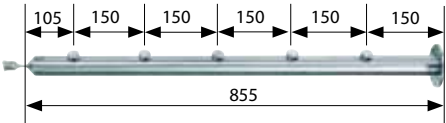



Ehitusosa number	Artikli selgitus	PS	Selgitus	Artikli number
E14	Pörandakinnitus (püsttoele või käsipuule 42,4ø x2) ilma kinnituskruvideta	1		130.01.0014  4 015510 002143
E15	Seinkinnitus rosetiga (metallkäsipuule 42øx2)	1		130.01.0015  4 015510 002150
E16	Seinkinnitus rosetiga (metallkäsipuule 42øx2)	1		130.01.0016  4 015510 002167
E17	Seinakinnitus kuul-rõngaga ja rosetiga roostevaba teras AISI 304 (käsipuule 42,4ø)	1		130.01.0017  4 015510 002174
E18	Palliäärrik jalaga roostevaba teras AISI 304 (torule 42ø)	1		130.01.0018  4 015510 002181
E19	Käsipuu kaar 90° ühendusega (metallkäsipuule 42,4øx2)	1		130.01.0019  4 015510 002198
E20	Otsa läbiviik 20ø roostevaba teras AISI 304 (roostevabast terasest vardale 10ø)	2		130.01.0020  4 015510 002204
E21	Ankrupolt M10x60 kruvidega roostevaba teras AISI 304	2		130.01.0021  4 015510 002211
E22	Palliäärrik 3D-ühendus (metallkäsipuule 42,4ø x 2)	1		130.01.0022  4 015510 002228
E23	Palliäärrik kahe jalaga sirge roostevaba teras AISI 304 (torule 42,4ø x 2)	1		130.01.0023  4 015510 002235
E24	Palliäärrik kahe jalaga 90° roostevaba teras AISI 304 (torule 42,4ø x 2)	1		130.01.0024  4 015510 002242
E25	Rosett 105ø roostevaba teras AISI 304 kinnitustele E2/S2	1		130.01.0025  4 015510 002259
E26	Roostevebast terasest tross 4ø 10m	1		130.01.0026  4 015510 002266



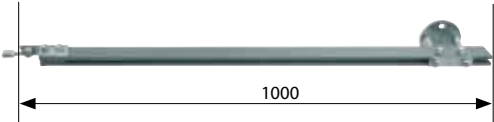











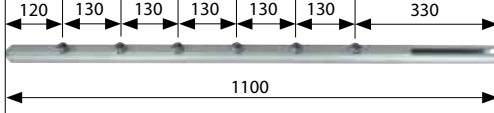

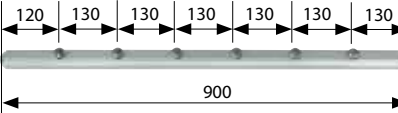









Ehitusosa number	Artikli selgitus	PS	Selgitus	Artikli number
E27	Trossipinguti roostevaba teras AISI 304 (roostevabast terasest trossile 4ø)	5		130.01.0027  4 015510 002273
E28	Trossikinnitus roostevaba teras AISI 304 (roostevabast terasest trossile 4ø)	5		130.01.0028  4 015510 002280
E29	Trossiadapter plastik (pits-kinnitile M6 10ø)	5		130.01.0029  4 015510 002297
E30	Kruvikomplekt 6x80 trossipingutile E27 seinakinnituseks	1 Set		130.01.0030  4 015510 002303
E31	Trossikomplekt roostevebe teras AISI 304 keskele paigalduseks püsttoele E43	1 Set		130.01.0031  4 015510 002310
E32	Trossikomplekt roostevaba teras AISI 304 paigalduseks seinatoele E33	1		130.01.0032  4 015510 002327
E33	Seinätugi roostevaba teras AISI 304 katteplaadiga (ümarvardale 10ø või trossile E32)	1		130.01.0033  4 015510 002334
E34	Seintugi katteplaadiga ja tugijalaga roostevaba teras AISI 304 (käsi puule 40-50ø)	1		130.01.0034  4 015510 002341
E35	Müüritugi katteplaadiga ja pallivõruga roostevaba teras AISI 304 (käsi puule 42ø)	1		130.01.0035  4 015510 002358
E36	Müüritugi katteplaadiga ja tugijalaga roostevaba teras AISI 304 (käsi puule 40-50ø)	2		130.01.0036  4 015510 002365
E37	Kinnitustugi roostevaba teras AISI 304 (ümarvarda 10ø seinakiinnitusele)	2		130.01.0037  4 015510 002372
E38	Ronimiskaitse roostevaba teras AISI 304 (käsi puule 42ø)	1		130.01.0038  4 015510 002389
E39	Ronimiskaitse roostevaba teras AISI 304 (käsi puule 42ø)	1		130.01.0039  4 015510 002396



























Ehitusosa number	Artikli selgitus	PS	Selgitus	Artikli number
E40	MegaTec püsttugi 42Ø 1030mm, roostevaba teras AISI 304, 2 kinnitust (küljelt paigaldamiseks Ü=40mm)	1		130.01.0040  4 015510 002402
E41	MegaTec püsttugi 42Ø 855mm, roostevaba teras AISI 304, 2 kiinnitust (pealt paigaldamiseks)	1		130.01.0041  4 015510 002419
E43	MegaTec püsttugi 42Ø 1130mm, roostevaba teras AISI 304, 6 auguga trossile E31 (küljelt paigalduseks Ü=30mm)	1		130.01.0043  4 015510 002433
E44	Küljetugi (torule 42Ø x 2) ilma kiinnituskravideta	1		130.01.0044  4 015510 002440
E45	MegaTwin püsttugi 1000mm, roostevaba teras-lattraud 45x8mm, (küljelt paigalduseks Ü=60mm)	1		130.01.0045  4 015510 002457
E46	Pitsklamber roostevabast terasest varda 10Ø kiinnitamiseks Mega-/FerroTwin püsttoele	6		130.01.0046  4 015510 002464
E47	Ronimiskaitse roostevaba teras AISI 304 Ü=150mm (MegaTec, AluTec ja WoodTec tugelele)			130.01.0047  4 015510 002471
E48	flache Päätyhela jaloteräs AISI 304 (zum Einschlagen in Metallhandlauf 42,4Øx2)	1		130.01.0048  4 015510 002488
E49	Ümardatud otsakate roostevaba teras AISI 304 (puust käsipuule 42Ø)	1		130.01.0049  4 015510 002495
E50	Ümardatud otsakate roostevaba teras AISI 304 (lükatakse metallkäsipuusse 42,4Øx2)	1		130.01.0050  4 015510 002501
E51	Üla- ja alatugi 27Ø x 1130 x 2mm roostevaba teras AISI 304 (8:le püstvardale 10Ø)	1		130.01.0051  4 015510 002518
E52	Toruhoidik 27Ø AISI 304 (üla- ja alatoele)	1		130.01.0052  4 015510 002525
E53	Palliäärrik 60Ø roostevaba teras AISI 304 sisaldab 3 x keermed M8 (toruühendus 27Ø sirge + 90°)	1		130.01.0053  4 015510 002532











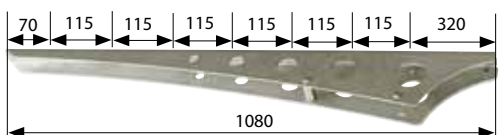



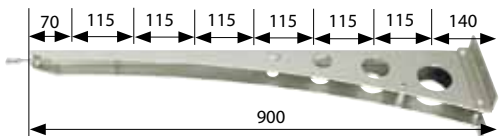











Ehitusosa number	Artikli selgitus	PS	Selgitus	Artikli number
E54	Palliäärrik 50ø roostevaba teras AISI 304 paigaldusvõruga (metalltorule 27ø)	1		130.01.0054  4 015510 002549
E55	Otsa-/nurgaihenduspall 50ø roostevaba teras AISI 304 (metalltorule 27ø)	1		130.01.0055  4 015510 002556
E56	Toruühendus 23ø M6 (ala- ja ülatoele 27ø)	1		130.01.0056  4 015510 002563
E57	Klaasikinnitus roostevabast terasest optika (torupaigalduseks 42ø ja klaasi paksus 8mm)	2		130.01.0057  4 015510 002570
E58	Klaasikinnitus roostevast terasest optika (torupaigalduseks 42ø ja klaasipaksus 8-10mm)	2		130.01.0058  4 015510 002587
E59	Toruhülss 60ø AISI 304 1 klaasikinnitusega roostevabast terasest optika (kinnitatakse metalltorule 42ø, klaasi paksus 8mm)	1		130.01.0059  4 015510 002594
E60	Toruhülss 60ø AISI 304 2 klaasikinnitusega roostevabast terasest optika (kinnitatakse metalltorule 42ø, klaasi paksus 8mm)	1		130.01.0060  4 015510 002600
E61	Seinakinnitus AISI 304 reguleeritava nurgaga (metall käsipuule 42øx2)	1		130.01.0061  4 015510 002617
E62	Seinakinnitus AISI 304 reguleeritava nurgaga (puust käsipuule 42øx2)	1		130.01.0062  4 015510 002624
E65	Otsakate 14ø roostevaba teras AISI 304 (roostevabast terasest vardale 10ø)	5		130.01.0065  4 015510 002655
E66	Ühendusdetail 14øx100 roostevaba teras AISI 304 (roostevabast terasest vardale 10ø)	5		130.01.0066  4 015510 002662
E67	Ühendusnurk 14øx80 roostevaba teras AISI 304 (roostevabast terasest vardale 10ø)	5		130.01.0067  4 015510 002679
E68	Nurgakinnitus roostevaba teras AISI 304 (vertikaalsetele roostevabast terasest varras-tele 10ø)	1 Set		130.01.0068  4 015510 002686

Ehitusosa number	Artikli selgitus	PS	Selgitus	Artikli number
E69	Pitsklamber roostevaba teras AISI 304 (roostevabast terasest vardale 10ø)	2		130.01.0069  4 015510 002693
E70	Trossipingutus komplekt roostevaba teras AISI 304 (roostevabst terasest trossile 4mm ja torupaigalduseks 42,4ø)	2		130.01.0070  4 015510 002709
E71	Roostevabast terasest tross 4ø 5m	1		130.01.0071  4 015510 002716
E72	Käsi puu küljelt paigaldus katteplaadiga V2A (torule 42,4øx2)	1		130.01.0072  4 015510 002723
E73	Paigaldushülss 60mm+kruvid AISI 304 küljelt paigalduseks E1 + E40 (paigaldusvahe 60/100mm)	2		130.01.0073  4 015510 002730
E74	Paigaldusliim 150ml (Keermehülsside liimimiseks müürile)	1		130.01.0074  4 015510 002747
E75	Kiinnitusankrud M10x115 AISI 316 mutriga M10 ja hülsiga	2		130.01.0075  4 015510 002754
E76	Kruvi 10ø x 110 roostevaba teras AISI 316 ja hüls 14ø x 100	2		130.01.0076  4 015510 002761
E77	Kruvi 10ø x 230 roostevaba teras AISI 316 ja hüls 14ø x 220	2		130.01.0077  4 015510 002778
E78	MegaTec püsttugi 42ø 1130mm, roostevaba teras AISI 304, 6 kinnitust (küljelt paigalduseks Ü=40mm)	1	 145 130 130 130 130 130 335 1130	130.01.0078  4 015510 002785
E79	MegaTec püsttugi 42ø 930mm, jaloteräs AISI 304, 6 kinnitust (pealt paigalduseks)	1	 145 130 130 130 130 135 930	130.01.0079  4 015510 002792
E80	MegaTec püsttugi 42ø 1185mm, roostevaba teras AISI 304, ilma puuraukude-ta klaasikinnitustele E59/60 ja ülatoele E51 (küljelt paigaldamiseks Ü=40mm)	1	 1185	130.01.0080  4 015510 002808
E81	MegaTec püsttugi 42ø 985mm, roostevabateras AISI 304, ilmn puuraukude-ta klaasikinnitustele E59/60 ja ülatoele E51 (pealt paigaldamiseks)	1	 985	130.01.0081  4 015510 002815











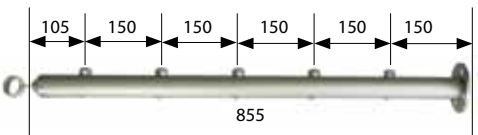















Ehitusosa number	Artikli selgitus	PS	Selgitus	Artikli number
E82	Ankrupolt 12Ø x 100 roostevaba teras AISI 316	4		130.01.0082  4 015510 002822
E83	Pallinurgaühendus roostevaba teras AISI 304 sobituskatte ja toruühendusega (metallkäsi- puule 42,4Ø x 2)	1		130.01.0083  4 015510 002839
E84	Pallinurgaühendus roostevaba teras AISI 304 sobituskate (puust käsipuule 42Ø)	1		130.01.0084  4 015510 002846
E85	Sile otsarõngas alumiinium (metallist käsipuule 42,4Øx2)	2		130.01.0085  4 015510 002853
E86	Varda kiinnitus küljelt V2A (torule 42,4Øx2 ilma kiinnituskruvideta)	1		130.01.0086  4 015510 002860
S1	FerroTec pysttugi 42Ø 1030mm, galvaniseeritud teras, 5 kiinnikettä (kyljelt paigaldus Ü=40mm)	1	 105 150 150 150 150 325 1030	130.02.0001  4 015510 001818
S2	FerroTec pysttugi 42Ø 855mm, galvaniseeritud teras, 5 kiinnitust (pealt paigaldus)	1	 105 150 150 150 150 150 855	130.02.0002  4 015510 001825
S3	Varras 10Ø 2000mm galvaniseeritud teras	5		130.02.0003  4 015510 001832
S4	Ankrupolt M10x60 galvaniseeritud teras tsingitud	2		130.02.0004  4 015510 001849
S5	Otsakate plast (varrastele 10Ø)	5		130.02.0005  4 015510 001856
S6	FerroTwin pysttugi 1000mm, latt-teras 45x8mm, maalitud tume-hall (kyljelt paigaldamiseks Ü=60mm)	1	 1000	130.02.0006  4 015510 001863
S7	Otsakate 14Ø teras tsingitud (vardale 10Ø)	5		130.02.0007  4 015510 001870
S8	Liitmik 14Øx100 teras tsingitud (vardale 10Ø)	5		130.02.0008  4 015510 001887













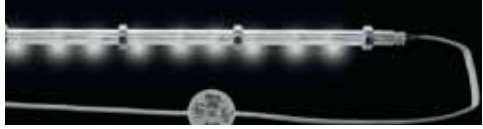













Ehitusosa number	Artikli selgitus	PS	Selgitus	Artikli number 130.00.0003
S9	Nurgaliides 14x80 teras tsingitud (vardale 10ø)	5		130.02.0009  4 015510 001894
S10	Ankrupolt 12ø x 100 galvaniseeritud teras tsingitud	4		130.02.0010  4 015510 001894
B1	AluTop püsttugi 44ø 1100mm, alumiinium anodiseeritud, 6 kinnitust (küljelt ühendamiseks detailidega B4/B6)	1		130.00.0001  4 015510 001016
B2	AluTop püsttugi 44ø 900mm, alumiinium anodiseeritud, 6 kinnitust (pealt ühendamiseks detailiga B5)	1		130.00.0002  4 015510 001023
B3	Käsipuu kinnitustugi (detailidele B1 ja B2)	1		130.00.0003  4 015510 001030
B4	Trepikinnitustugi (paigaldamiseks isekandvates treppides)	1		130.00.0004  4 015510 001047
B5	Pörandakinnitustugi	1		130.00.0005  4 015510 001054
B6	Seinakinnitustugi (küljelt paigaldamiseks Ü=40mm)	1		130.00.0006  4 015510 001061
B7	Otsakattepall 60ø roostevaba teras AISI 304	1		130.00.0007  4 015510 001078
B8	Nurgaliitepall 60ø roostevaba teras AISI 304 (metallkäsipuu 42,4x2 või puust käsipuu 42ø)	1		130.00.0008  4 015510 001085
B9	Nurgaliitepall 60ø roostevaba teras AISI 304 (metallkäsipuu 42,4x2 või puust käsipuu 42ø)	1		130.00.0009  4 015510 001092
B10	Käsipuu seinakinnitus (metallkäsipuu 42øx2 või puust käsipuu 42ø)	1		130.00.0010  4 015510 001108
B11	Seinakinnitus jalatoega roostevaba teras AISI 304 (käsipuudele 40-50ø)	1		130.00.0011  4 015510 001115

























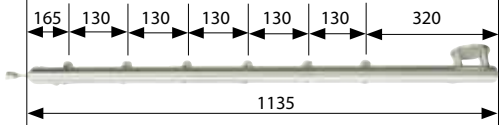

Ehitusosa number	Artikli selgitus	PS	Selgitus	Artikli number
B12	Rosett 78 \emptyset roostevaba teras AISI 304 (alusplaadile B11)	1		130.00.0012  4 015510 001122
B14	Otsakera 30 \emptyset roostevaba teras AISI 304 (roostevabast terasest vardale 10 \emptyset)	2		130.00.0014  4 015510 001146
B15	Liides roostevaba teras AISI 304 (roostevaba teras vardale 10 \emptyset)	2		130.00.0015  4 015510 001153
B16	Käsipuu 42,4 \emptyset x 2 1500mm roostevaba teras AISI 304 poleeritud	1		130.00.0016  4 015510 001160
B17	Käsipuu 42,4 \emptyset x 2 2250mm roostevaba teras AISI 304 poleeritud	1		130.00.0017  4 015510 001177
B18	Käsipuu 42 \emptyset 1500mm pöök, lakitud	1		130.00.0018  4 015510 001184
B19	Käsipuu 42 \emptyset 2250mm pöök, lakitud	1		130.00.0019  4 015510 001191
B20	roostevaba terasvarras AISI 304 10 \emptyset 750mm	1		130.00.0020  4 015510 001207
B21	roostevaba terasvarras AISI 304 10 \emptyset 1500mm	1		130.00.0021  4 015510 001214
B22	roostevaba terasvarras AISI 304 10 \emptyset 2250mm	1		130.00.0022  4 015510 001221
B23	Köverühendus roostevaba teras AISI 304 (kõrgekvaliteetne teras vardale 10 \emptyset)	6		130.00.0023  4 015510 001238
B24	Käsipuu 42,4 \emptyset x 2 1500mm alumiinium anodiseeritud	1		130.00.0024  4 015510 001245
B25	Käsipuu 42,4 \emptyset x 2 2250mm alumiinium anodiseeritud	1		130.00.0025  4 015510 001252

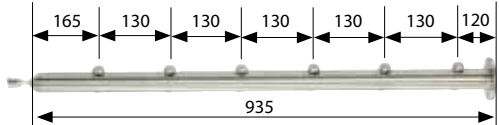

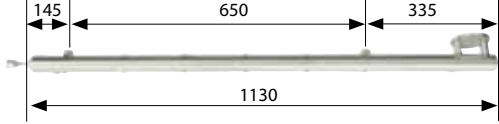























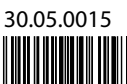

Ehitusosa number	Artikli selgitus	PS	Selgitus	Artikli number
B26	Rõdupiirde tugi 1080mm roostevaba teras, 7 kinnitust, ilma nurgata (küljelt paigaldamiseks detailidega B27/28)	1		 4 015510 001269
B27	Paigalduskomplekt betoonist nurgale sisaldab betoonikruve (küljelt paigalduseks Ü=35mm)	1		130.00.0027  4 015510 001276
B29	Rõdupiirde tugi 900mm roostevaba teras, 7 kinnitust, sisaldab nurga ja betoonikruve (pealt paigalduseks)	1		130.00.0029  4 015510 001290
B30	Kinnitus M6 roostevaba teras V2A (roostevabast terasest vardale 10ø)	2		130.00.0030  4 015510 001306
B31	Nurgakinnitus roostevaba teras V2A (vertikaalsetele roostevabast terasest varras-tele 10ø)	1 Set		130.00.0031  4 015510 001313
B32	Ühendusdetail metalkasipuule 42,4Ø x 2mm	1		130.00.0032  4 015510 001320
B33	Käsi puu 42,4ø x 2 30000mm roostevaba teras AISI 304 poleeritud	1		130.00.0033  4 015510 001337
B34	roostevaba terasvarras AISI 304 10ø 3000mm	1		130.00.0034  4 015510 001344
B35	Hooldusspräu pinna hoolduseks ja kaitseks 400ml	1		130.00.0035  4 015510 001351
B36	Paigaldussari sisaldab keermetera, väändetoet, lihvimistäppi, puuritera ja lihvimispatja	1		130.00.0036  4 015510 001368
B37	Betonikruuvi 10 x 95mm, roostevaba teras	2		130.00.0037  4 015510 001375
B38	Klaasikinnitus roostevabast terasest optika (torupaigalduseks 42ø ja klaasipaksus 8-10mm) roostevaba teras AISI 304	4		130.00.0038  4 015510 001382
B39	Puhastus vahend roostevabale terasele 200ml (rooste eemaldamiseks ja läigestamiseks)	1		130.00.0039  4 015510 001399





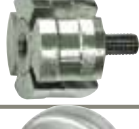























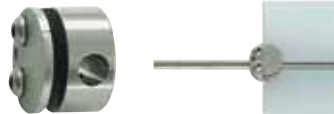

Ehitusosa number	Artikli selgitus	PS	Selgitus	Artikli number
B40	AluTec püsttugi 44ø 1100mm, alumiinium, läigestatud, 2 kandurit (küljelt paigalduseks detailiga B4/B6)	1		130.00.0040 4 015510 001405
B41	AluTec püsttugi 44ø 900mm, alumiinium, läigestatud, 2 kandurit (pealt paigalduseks detailiga B5)	1		130.00.0041 4 015510 001412
B42	AluTec püsttugi 42ø 1030mm, alumiinium elokseeritud, 5 kandurit (küljelt paigalduseks ü=40mm)	1		130.00.0042 4 015510 001429
B43	AluTec püsttugi 42ø 855mm, alumiinium elokseeritud, 5 kandurit (pealt paigalduseks)	1		130.00.0043 4 015510 001436
B44	AluTec püsttugi 42ø 1030mm, alumiinium elokseeritud, 5 kandurit (paigaldus toestatud treppidele)	1		130.00.0044 4 015510 001443
B45	WoodTec püsttugi 42ø 1030mm, pöök, lakitud, 5 kandurit (küljelt paigaldamiseks)	1		130.00.0045 4 015510 001450
B46	WoodTec püsttugi 42ø 855mm, pöök, lakitud, 5 kandurit (pealt paigalduseks)	1		130.00.0046 4 015510 001467
B47	WoodTec püsttugi 42ø 1030mm, pöök, lakitud, 5 kandurit (paigaldus toestatud treppidele)	1		130.00.0047 4 015510 001474
B48	WoodTec püsttugi 42ø 1030mm, vaher, lakitud, 5 kandurit (küljelt paigaldamiseks)	1		130.00.0048 4 015510 001481
B49	WoodTec püsttugi 42ø 855mm, vaher, lakitud, 5 kandurit (pealt paigalduseks)	1		130.00.0049 4 015510 001498
B50	WoodTec püsttugi 42ø 1030mm, vaher, lakitud, 5 kandurit (paigaldus toestatud treppidele)	1		130.00.0050 4 015510 006721
B51	Liist 855x25mm, lihvitud roostevaba teras (WoodTec püstugedele B45-50)	1		130.00.0051 4 015510 006738
B52	AluTec püsttugi 42ø 1030mm, alumiinium elokseeritud, võrukandur ja 5 kandurit ((küljelt paigalduseks ü=40mm)	1		130.00.0052 4 015510 006790



















Ehitusosa number	Artikli selgitus	PS	Selgitus	Artikli number
B53	AluTec püsttugi 42Ø 855mm, alumiinium elokseeritud, võrukandur ja 5 kandurit (peat paigalduseks)	1		130.00.0053  4 015510 006806
B54	Võrukandur painduva varrega, alumiinium (käsipuule kinnitamiseks ilma auku puurimata)	1		130.00.0054  4 015510 006813
B62	Roostevaba terasvarras AISI 304 10Ø 2000mm	5		130.00.0062  4 015510 001627
B63	Käsipuu nurk 90° 42Ø pöök, lakkimatta	1		130.00.0063  4 015510 001634
B64	Otsakate 42Ø pöök, lakkimatta	2		130.00.0064  4 015510 001641
B65	Käsipuu 90° 42Ø vaher, lakkimatta	1		130.00.0065  4 015510 001658
B66	Otsakate 42Ø vaher, lakkimatta	2		130.00.0066  4 015510 001665
B67	Käsipuu 42Ø 1500mm vaher, lakitud	1		130.00.0067  4 015510 001672
B68	Käsipuu 42Ø 2250mm vaher, lakitud	1		130.00.0068  4 015510 001689
B69	Nurgaühendusvall 60Ø alumiinium (metallist käsipuule 42,4Øx2 või puit käsipuule 42Ø)	1		130.00.0069  4 015510 001696
B72	Seinakinnitus messing läikiv (kõikidele käsikäsipuudele)	2		130.00.0072  4 015510 001726
B73	Seinakinnitus roostevaba teras optika (kõikidele käsipuudele)	2		130.00.0073  4 015510 001733
B74	Seinakinnitus valge (kõikidele käsipuudele)	2		130.00.0074  4 015510 001740

Ehitusosa number	Artikli selgitus	PS	Selgitus	Artikli number
B75	Käsipuu akrüülklaas läbipaistev 42ø 2000mm	1		130.00.0075  4 015510 001757
B76	LED-käsipuuvalgustus 24V 2000mm valge, sinine, kollane või punane sisaldab paigaldustoru, paigaldus- võru, trafo 220V/24V ja juhtmed (akrüülklaasist käsipuule B75/B79)	1		130.00.0076  4 015510 001764
B77	Toruühendus 32ø M8 (akrüülklaasist käsipuule B75/B79)	1		130.00.0077  4 015510 001771
B78	Ühendushülss roostevaba teras AISI 304 (käsipuule 42ø)	1		130.00.0078  4 015510 001788
B79	Käsipuu akrüülklaasist 42ø 2000mm valge läikiv	1		130.00.0079  4 015510 001795
B80	Otsakattepall 60ø alumiinium	1		130.00.0080  4 015510 001801
B81	Ühenduspall 60ø alumiinium (metallkäsipuule 42,4øx2 või puust käsipuule 42ø)	1		130.00.0081  4 015510 006615
B82	Otsakattepall 60ø AISI 304 paigaldustoruga ja seinaplaadiga (käsipuu valgustuseks B76)	1		130.00.0082  4 015510 001825
B84	UniTec ühenduspall 60ø AISI 304 kaabli läbi- viiguga (käsipuu valgustuseks B76)	1		130.00.0084  4 015510 001849
B85	käsipuu võrukinniti roostevaba terase imita- tsioon (kõigile käsipuudele 42ø)	2		130.00.0085  4 015510 006653
B87	Roostevaba teras spray, värvitu 400ml (roostevabade terasosade pinnatötluseks pindkorrosiooni ja oksüdeerumise vastu)	1		130.00.0087  4 015510 001870
B88	Käsipuu kandur kateplaadiga küljelt, hall alumiinium (torkule 42,4øx2)	1		130.00.0088  4 015510 006684
B89	Roostevaba terase poleerimis-pasta 75ml (eemaldab kriimustused)	1		130.00.0089  4 015510 001894

Ehitusosa number	Artikli selgitus	PS	Selgitus	Artikli number
B90	Otsakate 42ø kuusk, lakkimatta	2		130.00.0090  4 015510 006707
B91	Käsipuu 42ø 2250mm kuusk lakkimatta (kahelt poolt puuritud 12ø)	1		130.00.0091  4 015510 006714
B92	Roostevabast terasest varras AISI 304 10ø 1500mm	5		130.00.0092  4 015510 006745
B93	Käsipuu 42ø 1500mm kuusk lakkimatta (kahelt poolt puuritud 12ø)	1		130.00.0093  4 015510 006752
B94	Käsipuu 42ø 1500mm pöök lakkimatta (kahelt poolt puuritud 12ø)	1		130.00.0094  4 015510 006769
B95	Käsipuu 42ø 1500mm tamm lakitud (ühepoolne keermerõngas M8)	1		130.00.0095  4 015510 006776
B96	Käsipuu 42ø 2250mm tamm lakitud (ühepoolne keermerõngas M8)	1		130.00.0096  4 015510 006783
B97	UnitTec liiterõngas puidule 60ø pöök, lakkimatta (käsipuuliitmikule 90-180°)	1		130.00.0097  4 015510 006820
X1	XtraTec püsttugi 42ø 1130mm, roostevaba teras AISI 316, 6 kinnitust (küljelt paigaldamiseks Ü=40mm)	1		130.05.0001  4 015510 006011
X2	XtraTec püsttugi 42ø 930mm, roostevaba teras AISI 316, 6 kiinnitust (pealt paigaldamiseks)	1		130.05.0002  4 015510 006028
X3	XtraTec püsttugi 42ø 1030mm, roostevaba teras AISI 316, 2 kiinnitusdetail ja 4 kruuvi (paigaldus isekandvatele treppidele)	1		130.05.0003  4 015510 006035
X4	XtraTec püsttugi 42ø 930mm, roostevaba teras AISI 316, 2 kiinnitusdetail ja 4 kruuvi (pealt paigaldamiseks)	1		130.05.0004  4 015510 006042
X5	Käsipuu 42,4ø x 2 1500mm roostevaba teras AISI 316 poleeritud	1		130.05.0005  4 015510 006059

Ehitusosa number	Artikli selgitus	PS	Selgitus	Artikli number
X6	Käsipuu 42,4ø x 2 2250mm roostevaba teras AISI 316 poleeritud	1		130.05.0006  4 015510 006066
X7	Käsipuu 42,4ø x 2 3000mm roostevaba teras AISI 316 poleeritud	1		130.05.0007  4 015510 006073
X8	roostevaba terasvarras AISI 316 10ø 750mm	1		130.05.0008  4 015510 006080
X9	roostevaba terasvarras AISI 316 10ø 1500mm	1		130.05.0009  4 015510 006097
X10	roostevaba terasvarras AISI 316 10ø 2250mm	1		130.05.0010  4 015510 006103
X11	roostevaba terasvarras AISI 316 10ø 3000mm	1		130.05.0011  4 015510 006110
X12	Otsakate roostevaba terasvarras AISI 316 (metallist käsipuule 42,4øx2) akrüülist käsi- puule toruühendus B77 eraldi tellitav	1		130.05.0012  4 015510 006127
X13	Otsakattepall 60ø roostevaba teras AISI 316	1		130.05.0013  4 015510 006134
X14	urgaliitepall 60ø roostevaba teras AISI 316 (metallkäsipuu 42,4øx2 või puust käsipuu 42ø)	1		130.05.0014  4 015510 006141
X15	Nurgaliitepall 60ø roostevaba teras AISI 316 (metallkäsipuu 42,4øx2 või puust käsipuu 42ø)	1		130.05.0015  4 015510 006158
X16	UniTec-palliühendus 60ø roostevaba teras AISI 316 keermega M8 (metallist käsipuule 2x E13 eraldi tellitav)	1		130.05.0016  4 015510 006165
X17	Kuulrõngas toega roostevabateras AISI 316 (käsipuu kinnitamiseks ilma puurimist)	1		130.05.0017  4 015510 006172
X18	Sobituskate roostevaba teras AISI 316 (metallist ja puust käsipuudele 42ø keermega M8)	1		130.05.0018  4 015510 006189
X19	Toruühendus 38ø M8 AISI 316 (metallkäsipuu 42,4øx2)	2		130.05.0019  4 015510 006196
X20	Seinkinnitus rosetiga (metallkäsipuu 42øx2)	1		130.05.0020  4 015510 006202

Ehitusosa number	Artikli selgitus	PS	Selgitus	Artikli number
X21	Seinakinnitus kuul-rõngaga ja rosetiga roostevaba teras AISI 304 (käsipuule 42,4ø)	1		130.05.0021  4 015510 006219
X22	Ühendushülss roostevaba teras AISI 316 (käsipuule 42ø)	1		130.05.0022  4 015510 006226
X23	Ühendusdetail metalkäsipuule 42,4ø x 2mm roostevaba teras AISI 316	1		130.05.0023  4 015510 006233
X24	Ronimiskaitse roostevaba teras AISI 316 (käsipuule 42ø)	1		130.05.0024  4 015510 006240
X25	Rosett 105ø roostevaba teras AISI 316 kinnitustele E2/S2	1		130.05.0025  4 015510 006257
X26	Ankrupolt M10x60 kruvidega roostevaba teras AISI 316	2		130.05.0026  4 015510 006264
X27	Betoonipolt 10ø x 9mm Roostevaba teräs AISI 316	2		130.05.0027  4 015510 006271
X28	Kinnitustugi roostevaba teras AISI 316 (ümarvarda 10ø seinakiinnitusele)	2		130.05.0028  4 015510 006288
X29	Kinnitus M6 roostevaba teras AISI 316 (roostevabast terasest vardale 10ø)	2		130.05.0029  4 015510 006295
X30	Nurgakinnitus roostevaba teras AISI 316 (vertikaalsetele roostevabast terasest varras-tele 10ø)	1 Set		130.05.0030  4 015510 006301
X31	Klaasikinnitus roostevast terasest optika (torupaigalduseks 42ø ja klaasipaksus 8-10mm) roostevaba teras AISI 316	4		130.05.0031  4 015510 006318
X32	Otsa läbiviik 20ø roostevaba teras AISI 316 (roostevabast terasest vardale 10ø)	2		130.05.0032  4 015510 006325
X33	Otsakera 30ø roostevaba teras AISI 316 (roostevabast terasest vardale 10ø)	2		130.05.0033  4 015510 006332
X34	Liides roostevaba teras AISI 316 (roostevaba teras vardale 10ø)	2		130.05.0034  4 015510 006349
X35	Köverühendus roostevaba teras AISI 316 (kõrgekaliteetne teras vardale 10ø)	6		130.05.0035  4 015510 006356

Ehitusosa number	Artikli selgitus	PS	Selgitus	Artikli number
 F1	Katteplaat 720x170x1mm Roostevaba teräs AISI 304 ei reikiä nelja kiinnitusdetailiga roostevabast terasest vardale 10ø (kiinnitusavao valmis mõõtudega 600/650)	1		130.09.0001  <small>4 015510 004017</small>
 F2	Katteplaat 720x350x1mm Roostevaba teräs AISI 304 ei reikiä nelja kiinnitusdetailiga roostevabast terasest vardale 10ø (kiinnitusavao valmis mõõtudega 600/650)	1		130.09.0002  <small>4 015510 004024</small>
 F3	Katteplaat 720x720x1mm Roostevaba teräs AISI 304 ei reikiä kuus kiinnitusdetailiga roostevabast terasest vardale 10ø (kiinnitusavao valmis mõõtudega 600/650)	1		130.09.0003  <small>4 015510 004031</small>
 F4	Katteplaat 720x170x1mm Roostevaba teras AISI 304 augustatud nelja kiinnitusdetailiga roostevabast terasest vardale 10ø (kiinnitusavao valmis mõõtudega 600/650)	1		130.09.0004  <small>4 015510 004048</small>
 F5	Katteplaat 720x350x1mm Roostevaba teras AISI 304 augustatud nelja kiinnitusdetailiga roostevabast terasest vardale 10ø (kiinnitusavao valmis mõõtudega 600/650)	1		130.09.0005  <small>4 015510 004055</small>
 F6	Katteplaat 720x720x1mm Roostevaba teras AISI 304 augustatud kuus kiinnitusdetailiga roostevabast terasest vardale 10ø (kiinnitusavao valmis mõõtudega 600/650)	1		130.09.0006  <small>4 015510 004062</small>

Ehitusosa number	Artikli selgitus	PS	Selgitus	Artikli number
 F7	Katteplaat 720x170x1mm Akrüülklaas läbipaistev nelja kiinnitusdetailiga roostevabast terasest vardale 10ø (Kinnitusaugud puurida paigalduskohas)	1		130.09.0007  4 015510 004079
 F8	Katteplaat 720x350x1mm Akrüülklaas läbipaistev nelja kiinnitusdetailiga roostevabast terasest vardale 10ø (Kinnitusaugud puurida paigalduskohas)	1		130.09.0008  4 015510 004086
 F9	Katteplaat 720x720x1mm Akrüülklaas läbipaistev kuus kiinnitusdetailiga roostevabast terasest vardale 10ø (Kinnitusaugud puurida paigalduskohas)	1		130.09.0009  4 015510 004093
 F10	Katteplaat 720x170x6mm Akrüülklaas satiin-valge nelja kiinnitusdetailiga roostevabast terasest vardale 10ø (Kinnitusaugud puurida paigalduskohas)	1		130.09.0010  4 015510 004109
 F11	Katteplaat 720x350x6mm Akrüülklaas satiin-valge nelja kiinnitusdetailiga roostevabast terasest vardale 10ø (Kinnitusaugud puurida paigalduskohas)	1		130.09.0011  4 015510 004116
 F12	Katteplaat 720x720x6mm Akrüülklaas satiin-valge kuus kiinnitusdetailiga roostevabast terasest vardale 10ø (Kinnitusaugud puurida paigalduskohas)	1		130.09.0012  4 015510 004123

Ehitusosa number	Artikli selgitus	PS	Selgitus	Artikli number
 F16	Katteplaat 720x170x6mm Resopaal valge nelja kiinnitusdetailiga roostevabast terasest vardale 10ø (Kinnitusaugud puurida paigalduskohas)	1		130.09.0016  <small>4 015510 004161</small>
 F17	Katteplaat 720x350x6mm Resopaal valge nelja kiinnitusdetailiga roostevabast terasest vardale 10ø (Kinnitusaugud puurida paigalduskohas)	1		130.09.0017  <small>4 015510 004178</small>
 F18	Katteplaat 720x720x6mm Resopaal valge nelja kiinnitusdetailiga roostevabast terasest vardale 10ø (Kinnitusaugud puurida paigalduskohas)	1		130.09.0018  <small>4 015510 004185</small>
 F19	Katteplaat 720x170x6mm Akrüülklaas satiin-valge kuus kiinnitusdetailiga roostevabast terasest vardale 10ø (Kinnitusaugud puurida paigalduskohas)			130.09.0019  <small>4 015510 004192</small>
 F20	Katteplaat 580x170x6mm Akrüülklaas satiin-valge nelja kiinnitusdetailiga roostevabast terasest vardale 10ø (Kinnitusaugud puurida paigalduskohas)			130.09.0020  <small>4 015510 004208</small>

Ehitusosa number	Artikli selgitus	PS	Selgitus	Artikli number
G20	Nurgaliide 90° roostevaba teras AISI 304 (liimitakse metalltorule 42,4øx2)	1		130.06.0020  4 015510 005601
G21	Painutatud nurgaliide 90° roostevaba teras AISI 304 (liimitakse metalltorule 42,4øx2)	1		130.06.0021  4 015510 005618
G22	Nurgaliide roostevaba teras AISI 304 3 liitega (liimitakse metalltorule 42,4øx2)	1		130.06.0022  4 015510 005625
G23	T-liide roostevaba teras AISI 304 (liimitakse metalltorule 42,4øx2)	1		130.06.0023  4 015510 005632
G24	Käsipuu/toruühendus roostevaba teras AISI 304 2 liitega (liimitakse metalltorule 42,4øx2)	1		130.06.0024  4 015510 005649
G25	Käsipuu/toruühendus roostevaba teras AISI 304 3 liitega (liimitakse metalltorule 42,4øx2)	1		130.06.0025  4 015510 005656
G26	Käsipuutugi roostevaba teras AISI 304 käsipuutugi ja liigend-ühendus (liimitakse metalltorule 42,4øx2)	1		130.06.0026  4 015510 005663
G29	Käsipuu küljeltkinnitus AISI 304 kaugus seinast 30mm (liimitakse metalltorule 42,4øx2)	1		
G30	Torukinnitus paigaldusplaadiga AISI 304 (krubitakse metalltorule 42,4øx2)	1		130.06.0030  4 015510 005700
G31	Seina- ja põranda-ankur AISI 304 rosetiga (liimitakse metalltorule 42,4øx2)	1		130.06.0031  4 015510 005717
G32	Seinakiinnitus 180x90 roostevaba teras AISI 304 (krubitakse ja liimitakse metalltorule 42,4øx2)	1		130.06.0032  4 015510 005724
G33	Toruühendus roostevaba teras AISI 304 (krubitakse ja liimitakse metalltorule 42,4øx2)	1		130.06.0033  4 015510 005731
G34	Toruühendus roostevaba teras AISI 304 võruga (liimitakse metalltorule 42,4øx2)	1		130.06.0034  4 015510 005748
G35	Lihvsilinder roostevabast terasest torude puhastamiseks	1		130.06.0035  4 015510 005755
G36	Metalliliim 24ml toruühenduste liimimiseks	1		130.06.0036  4 015510 005762

Mõõtude leht

Treba piirdekomplekt

Andmed küsimused tellimused (märgi)

1. Üldised andmed

a) Piirdeüüp (* sobib ainult sisetingimustesse)

- AluTec - alumiinium piire **B42 / B43 / B44 / B52 / B53**
 MegaTec - roostevabast terasest piire **E1 / E2 / E3 / E40 / E41 / E80 / E81**
 *FerroTec - tsingitud teraspiire **S1 / S2 / S2**
 *WoodTec - puust käsipuu **B45 / B46 / B47 / B48 / B49 / B50**

AluTec



MegaTec



FerroTec



WoodTec



b) Kaitseosa

- horisontaalsed roostevabast terasest vardad vertikaalsed roostevabast terasest vardad ja **B31**

c) Käsipuu

- Roostevaba teras Alumiinium läikiv Pöök Vaher
 Akrüülklaas läbipaistev Akrüülklaas satiin

d) Käsipuu lõpp

- Alguse pall **B7** Lõpukate **E8 / E9** või **E48 / E49 / E50**

2. Treppiirde sisse ja välja

a) Treppi kuju

- sirge 2-osaline sirge 1/4 keerduv 1/2 keerduv

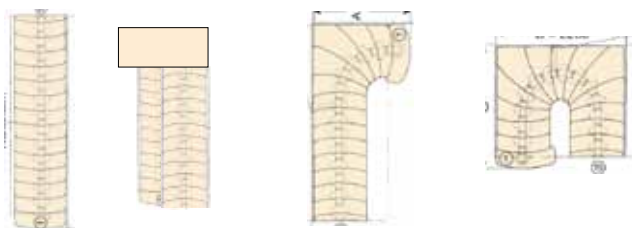

b) Pööramis-suund

- vasakule paremale

c) Astmete arv

d) Treppiaugu suurus

pikkus = laius =

e) Treppastmete mõõdud

pikkus l = sügavus a =

kõrgus h = astmete kattuvus u =

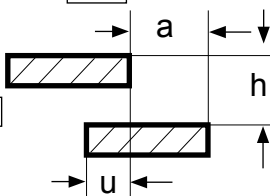

f) Trepi ehitus

- avatud trepp puu või marmor/kivi

- betoonist trepid; kaugus küljelt Ü =

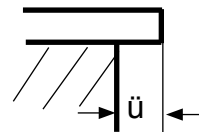

g) Piirde kinnitus küljelt

- trepi pealt

3. Kaitse- ja rõdupiirde

a) pikkus jm
 saatke kaasa joonis või ehitusjoonis (iga korrus eraldi)

b) Kinnitus

- küljelt pealt ronimiskaitsega **E38**

c) Kaugus küljelt Ü =

d) Kaitse detail (vaid kaitsepiiretel)

- horisontaalsed roostevabast terasest **B31** vardad **E68**
 vertikaalsed roostevabast terasest vardad, milles
 vertikaalsed roostevabast terasest vardad üla- ja alatoega **E51**
 Akrüülklaas AISI 304-auguplaat

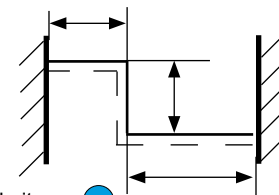

4. Käsipuu

a) pikkus 1 pikkus 2 pikkus 3
 (viitusest mõõdetuna)

b) Seinakinnitused

- E11** **E17** **E34**
 B72 **B73** **B74** **B85**

c) Nurgaliides

- UniTec-palli-liigend **E4**
 ilma liitmikuta

d) valgustus akrüülklaasist käsipuu valgustusega **B76**

- roostevabast terasest käsipuu LED-valgustiga **L1**

Tähelepanu: Kui piiret kinnitatakse õues, on vaja kasutada tugevaid roostevabast terasest kinnituspolte. (kõik piirdevardad tarnitakse ilma kinnitusvahenditeta. (Kinnitustarbed kruvid ja poldid on vaja valida nõudliku kinnitustugevuse järgi).

Horisontaalsete varraste puhul on ronimise oht. Abiks võib kasutada ronimiskaitset **E38** või akrüülklaasist kaitse detaili (vaata Ohutus ja paigaldusjuhised Lehekülj 24).

AISI 304:le võib teatud tingimustel moodustuda roostetäppe.

Address: Nimi:

Tänav nimi:

Postinumber ja maakond:

Tel/Fax:

TREBA
FREWA

Treba Bausysteme GmbH
 Am Falbenholzweg 36a
 91126 Schwabach GERMANY

Tel.: (+ 49 9122) 9789-0 • Fax: (+49 9122) 9789-30
 E-Mail: info@frewa.de • Internet: www.frewa.de